

MUEBLES MODULARES MEXICANOS

ALVARO OBREGÓN No. 11; MUÑOZ DE DOMINGO ARENAS TLAXCALA, C. P. 90420; TEL

4151054 CEL. 22 26 61 41 36

<https://www.mostradoresvitrinasestantes.com/>

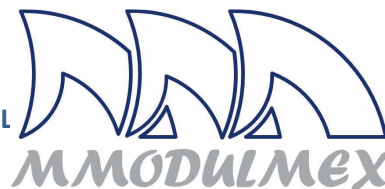

LISTA DE PRECIOS
GÓNDOLAS DE MADERA
MARZO DEL 2023





MUÑOZ, TLAX. MÉXICO

CEL: 22 26 61 41 36

CEL: 22 27 29 71 67

MUÑOZ, TLAXCALA, MARZO DEL 2023

Presentamos a su consideración una lista de precios de nuestros muebles de línea; fabricamos muebles metálicos y de madera, que consideramos reúnen los más altos estándares de calidad de este tipo de muebles que existen en el mercado; pero si por alguna razón, decide adquirir solo una parte de su proyecto con nosotros; estaremos muy agradecidos de poder servirle en lo que necesite.

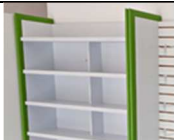
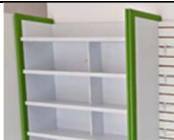
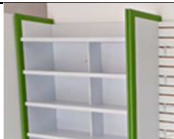
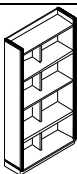





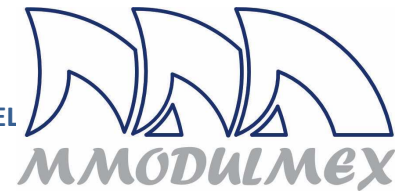

Góndola a pared de 120 x 40 x 130 cm. con base y tres entrepaños). Fabricada en melamina en color blanco, y con molduras forradas con laminado plástico postformadas a 180°.		\$4,185.00	
Góndola a pared de 120 x 40 x 190 cm. con base y cinco entrepaños). Fabricada en melamina de 28 mm. con 5 entrepaños de melamina de 19 mm. en color blanco, y con molduras forradas con laminado plástico postformadas a 180°.		\$ 4,920.00	
Góndola a pared de 120 x 40 x 230 cm. con base y cinco entrepaños). Fabricada en melamina de 28 mm. con entrepaños de melamina de 19 mm. En color blanco, y con molduras forradas con laminado plástico postformadas a 180°.		\$ 5,125.00	
Góndola a pared de 80 x 40 x 230 cm. con base y cuatro entrepaños). Fabricada en melamina de 28 mm. con entrepaños de melamina de 19 mm. en color blanco, y con molduras forradas con laminado plástico postformadas a 180°.		\$ 4,715.00	
Góndola a pared de 120 x 40 x 240 cm. con base y 6 entrepaños). Fabricada en melamina de 28 mm. con entrepaños de melamina de 19 mm. en color blanco, y con molduras forradas con laminado plástico postformadas a 180°.		\$ 5,590.00	
Góndola a pared de 120 x 40 x 240 cm. con base y 4 entrepaños). Fabricada en melamina de 28 mm. con entrepaños de melamina de 19 mm. en color blanco, y con molduras forradas con laminado plástico postformadas a 180°.		\$ 4,875.00	

MUEBLES MODULARES MEXICANOS

ALVARO OBREGÓN No. 11; MUÑOZ DE DOMINGO ARENAS TLAXCALA, C. P. 90420; TEL 4151054 CEL. 22 26 61 41 36

<https://www.mostradoresvitrinasestantes.com/>









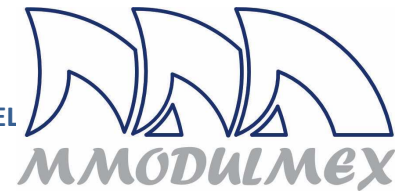

<p>Góndola a pared de 120 x 40 x 240 cm. con base y panel ranurado). Fabricada en melamina de 28 mm. SIN entrepaños, y con molduras forradas con laminado plástico postformadas a 180°. (Normalmente se lo colocan ganchos o parrillas de alambre que se cotizan aparte)</p>		<p>\$ 4,970.00</p>	
<p>Góndola a pared de 80 x 40 x 240 cm. con base y panel ranurado). Fabricada en melamina de 28 mm. SIN entrepaños y con molduras forradas con laminado plástico postformadas a 180°.(Normalmente se lo colocan ganchos o parrillas de alambre que se cotizan aparte)</p>		<p>\$ 4,320.00</p>	
<p>Góndola de pared de 120 x 40 x 220-240, con base, 2 entrepaños y panel ranurado en la parte superior. Fabricado en melamina de 19 y 28 mm. y panel ranurado de 18 mm. con molduras de mdf forradas con formaica. (Cuerpo en color blanco con el color de las molduras a elegir. Incluye 40 ganchos blancos de 30 cm.</p>		<p>\$ 6,180.00</p>	
<p>Góndola de pared de 80 x 40 x 220-240, con base, 2 entrepaños y panel ranurado en la parte superior. Fabricado en melamina de 19 y 28 mm. y panel ranurado de 18 mm. con molduras de mdf forradas con formaica. (Cuerpo en color blanco con el color de las molduras a elegir. Incluye 30 ganchos blancos de 30 cm.</p>		<p>\$ 5,590.00</p>	
<p>Góndola de pared de 60 x 40 x 220-240, con base, 2 entrepaños y panel ranurado en la parte superior. Fabricado en melamina de 19 y 28 mm. y panel ranurado de 18 mm. con molduras de mdf forradas con formaica. (Cuerpo en color blanco con el color de las molduras a elegir. Incluye 20 ganchos blancos de 30 cm.</p>		<p>\$ 4,880.00</p>	
<p>Góndola de pared de melamina de 60 x 40 x 220-240 cm. con 6 entrepaños y división media. Fabricado en melamina de 19 y 28 mm. con molduras de mdf forradas con formaica. (Cuerpo en color blanco con el color de las molduras a elegir.</p>		<p>\$ 4,045.00</p>	
<p>Góndola de pared de melamina de 80 x 40 x 220-240 cm. con 6 entrepaños y división media. Fabricado en melamina de 19 y 28 mm. con molduras de mdf forradas con formaica. (Cuerpo en color blanco con el color de las molduras a elegir.</p>		<p>\$ 4,750.00</p>	
<p>Góndola de pared de melamina de 120 x 40 x 220-240 cm. con 6 entrepaños y división media. Fabricado en melamina de 19 y 28 mm. con molduras de mdf forradas con formaica. (Cuerpo en color blanco con el color de las molduras a elegir.</p>		<p>\$ 5,660.00</p>	

MUEBLES MODULARES MEXICANOS

ALVARO OBREGÓN No. 11; MUÑOZ DE DOMINGO ARENAS TLAXCALA, C. P. 90420; TEL 4151054 CEL. 22 26 61 41 36

<https://www.mostradoresvitrinasestantes.com/>











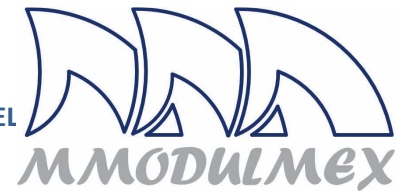

<p>Góndola de pared de melamina de 120 x 40 x 220-240 cm. con base y 3 entrepaños de melamina y 3 entrepaños de cristal. Fabricado en melamina de 19 y 28 mm. con molduras de mdf forradas con formaica. (Cuerpo en color blanco con el color de las molduras a elegir. Lleva iluminación superior y copete.</p>		<p>\$ 6,375.00</p>	
<p>Góndola de pared de melamina de 80 x 40 x 220-240 cm. con base y 3 entrepaños de melamina y 3 entrepaños de cristal. Fabricado en melamina de 19 y 28 mm. con molduras de mdf forradas con formaica. (Cuerpo en color blanco con el color de las molduras a elegir. Lleva iluminación superior y copete.</p>		<p>\$ 5,940.00</p>	
<p>Góndola de pared de melamina de 60 x 40 x 220-240 cm. con base y 3 entrepaños de melamina y 3 entrepaños de cristal. Fabricado en melamina de 19 y 28 mm. con molduras de mdf forradas con formaica. (Cuerpo en color blanco con el color de las molduras a elegir. Lleva iluminación superior y copete.</p>		<p>\$ 5,535.00</p>	
<p>Mueble exhibidor de 14 casillero con medidas generales de 120 x 40 x 220 cm. Fabricado en melamina blanca de 16 mm y 28 mm. en los costados con moldura postformada, forrado con laminado plástico. Con zoclo y copete en la parte superior</p>		<p>\$ 6,040.00</p>	
<p>Mueble exhibidor de 14 casillero con medidas generales de 80 x 40 x 220 cm. Fabricado en melamina blanca de 16 mm y 28 mm. en los costados con moldura postformada, forrado con laminado plástico. Con zoclo y copete en la parte superior</p>		<p>\$ 5,130.00</p>	
<p>Mueble exhibidor de 14 casillero con medidas generales de 60 x 40 x 220 cm. Fabricado en melamina blanca de 16 mm y 28 mm. en los costados con moldura postformada, forrado con laminado plástico. Con zoclo y copete en la parte superior</p>		<p>\$ 4,400.00</p>	
<p>Mueble exhibidor de 2 entrepaños y panel ranurado en color blanco; con medidas generales de 120 x 40 x 220 cm. Fabricado en melamina blanca de 19 mm y 28 mm. en los costados con moldura postformada y en la parte superior con copete forrado con laminado plástico. Incluye 40 ganchos de 30 cm. color blanco.</p>		<p>\$ 5,915.00</p>	
<p>Mueble exhibidor de 2 entrepaños y panel ranurado en color blanco; con medidas generales de 80 x 40 x 220 cm. Fabricado en melamina blanca de 19 mm y 28 mm. en los costados con moldura postformada y en la parte superior con copete forrado con laminado plástico. Incluye 30 ganchos de 30 cm. color blanco.</p>		<p>\$ 5,490.00</p>	

MUEBLES MODULARES MEXICANOS

ALVARO OBREGÓN No. 11; MUÑOZ DE DOMINGO ARENAS TLAXCALA, C. P. 90420; TEL 4151054 CEL. 22 26 61 41 36

<https://www.mostradoresvitrinasestantes.com/>







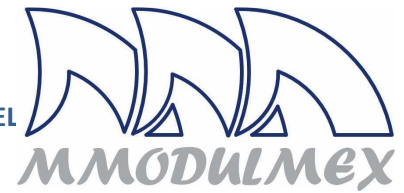

<p>Mueble exhibidor de 2 entrepaños y panel ranurado en color blanco; con medidas generales de 120 x 40 x 220 cm. Fabricado en melamina blanca de 19 mm y 28 mm. en los costados con moldura postformada y en la parte superior con copete forrado con laminado plástico. Incluye 25 ganchos de 30 cm. color blanco.</p>		<p>\$ 5,100.00</p>	
<p>Mueble vitrina de 60 x 40 x 220 cm. con panel ranurado y puertas corredizas de crista; fabricada con melamina de 16 mm. y perfiles de aluminio. Lleva iluminación en la parte superior tipo led. No incluye ganchos ni accesorios</p>	<p>Blanco \$ 5,420.00</p>	<p>En color \$ 6,625.00</p>	
<p>Mueble vitrina de 80 x 40 x 220 cm. con panel ranurado y puertas corredizas de crista; fabricada con melamina de 16 mm. y perfiles de aluminio. Lleva iluminación en la parte superior tipo led. No incluye ganchos ni accesorios</p>	<p>Blanco \$ 6,680.00</p>	<p>En color \$ 8,140.00</p>	
<p>Mueble vitrina de 120 x 40 x 220 cm. con panel ranurado y puertas corredizas de crista; fabricada con melamina de 16 mm. y perfiles de aluminio. Lleva iluminación en la parte superior tipo led. No incluye ganchos ni accesorios</p>	<p>Blanco \$ 7,900.00</p>	<p>En color \$ 9,500.00</p>	
<p>Mueble vitrina de 150 x 40 x 220 cm. con panel ranurado y puertas corredizas de crista; fabricada con melamina de 16 mm. y perfiles de aluminio. Lleva iluminación en la parte superior tipo led. No incluye ganchos ni accesorios</p>	<p>Blanco \$ 8,395.00</p>	<p>En color \$ 10,104.00</p>	
<p>Mueble vitrina de 180 x 40 x 220 cm. con panel ranurado y puertas corredizas de crista; fabricada con melamina de 16 mm. y perfiles de aluminio. Lleva iluminación en la parte superior tipo led. No incluye ganchos ni accesorios</p>	<p>Blanco \$ 9,035.00</p>	<p>En color \$ 11,055.00</p>	
<p>Mueble vitrina de 200 x 40 x 220 cm. con panel ranurado y puertas corredizas de crista; fabricada con melamina de 16 mm. y perfiles de aluminio. Lleva iluminación en la parte superior tipo led. No incluye ganchos ni accesorios</p>	<p>Blanco \$ 10,370.00</p>	<p>En color \$ 12,080.00</p>	
<p>Vitrina exhibidora con medidas generales de 60 x 60 x 220 cm. con 7 niveles de entrepaños de vidrio de 6 mm. soportados por ménsulas y 2 cremalleras metálicas para fácil cambio de posiciones. Fabricado en melamina de 19 y 29 mm. con molduras de mdf postformadas, con copete superior con iluminación tipo led.</p>	<p>Blanco \$ 6,700.00</p>	<p>En color \$ 7,900.00</p>	
<p>Vitrina exhibidora con medidas generales de 80 x 60 x 220 cm. con 7 niveles de entrepaños de vidrio de 6 mm. soportados por ménsulas y 3 cremalleras metálicas para fácil cambio de posiciones. Fabricado en melamina de 19 y 29 mm. con molduras de mdf postformadas, con copete superior con iluminación tipo led.</p>	<p>Blanco \$ 7,900.00</p>	<p>En color \$ 9,300.00</p>	

MUEBLES MODULARES MEXICANOS

ALVARO OBREGÓN No. 11; MUÑOZ DE DOMINGO ARENAS TLAXCALA, C. P. 90420; TEL 4151054 CEL. 22 26 61 41 36

<https://www.mostradoresvitrinasestantes.com/>



<p>Vitrina exhibidora con medidas generales de 120 x 60 x 220 cm. con 7 niveles de entrepaños de vidrio de 6 mm. soportados por ménsulas y 3 cremalleras metálicas para fácil cambio de posiciones. Fabricado en melamina de 19 y 29 mm. con molduras de mdf postformadas, con copete superior con iluminación tipo led.</p>	<p>Blanco \$ 8,600.00</p>	<p>En color \$ 9,900.00</p>	
<p>Vitrina exhibidora combinada con entrepaños en la parte inferior y panel ranruado en la parte superior; con medidas generales de 60 x 40 x 220 cm. con iluminación en la parte superior. Fabricada en panel ranurado de mdf, melamina y 19 y 28 mm. y molduras de mdf postformadas y forradas con formaica. Lleva puertas de vidrio de 6 mm. Incluye 30 ganchos cromados para panel de 30 cm. de largo.</p>	<p>Blanco \$ 5,900.00</p>	<p>Color \$ 7,200.00</p>	
<p>Vitrina exhibidora combinada con entrepaños en la parte inferior y panel ranruado en la parte superior; con medidas generales de 80 x 40 x 220 cm. con iluminación en la parte superior. Fabricada en panel ranurado de mdf, melamina y 19 y 28 mm. y molduras de mdf postformadas y forradas con formaica. Lleva puertas de vidrio de 6 mm. Incluye 40 ganchos cromados para panel de 30 cm. de largo.</p>	<p>Blanco \$ 6,500.00</p>	<p>En color \$ 7,800.00</p>	
<p>Vitrina exhibidora combinada con entrepaños en la parte inferior y panel ranruado en la parte superior; con medidas generales de 120 x 40 x 220 cm. con iluminación en la parte superior. Fabricada en panel ranurado de mdf, melamina y 19 y 28 mm. y molduras de mdf postformadas y forradas con formaica. Lleva puertas de vidrio de 6 mm. Incluye 50 ganchos cromados para panel de 30 cm. de largo.</p>	<p>\$ 7,100.00</p>	<p>\$ 8,300.00</p>	
<p>Vitrina exhibidora combinada con entrepaños de vidrio en la parte inferior y panel ranruado en la parte superior; con medidas generales de 60 x 40 x 220 cm. con iluminación en la parte superior. Fabricada en panel ranurado de mdf, melamina y 19 y 28 mm. y molduras de mdf postformadas y forradas con formaica. Incluye 30 ganchos cromados para panel de 30 cm. de largo.</p>	<p>Blanco \$ 5,800.00</p>	<p>Color \$ 7,100.00</p>	
<p>Vitrina exhibidora combinada con entrepaños de vidrio en la parte inferior y panel ranruado en la parte superior; con medidas generales de 80 x 40 x 220 cm. con iluminación en la parte superior. Fabricada en panel ranurado de mdf, melamina y 19 y 28 mm. y molduras de mdf postformadas y forradas con formaica. Incluye 40 ganchos cromados para panel de 30 cm. de largo.</p>	<p>Blanco \$ 6,400.00</p>	<p>Color \$ 7,700.00</p>	

MUEBLES MODULARES MEXICANOS

ALVARO OBREGÓN No. 11; MUÑOZ DE DOMINGO ARENAS TLAXCALA, C. P. 90420; TEL 4151054 CEL. 22 26 61 41 36

<https://www.mostradoresvitrinasestantes.com/>

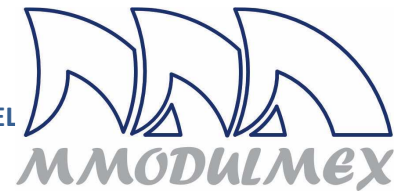

<p>Vitrina exhibidora combinada con entrepaños en la parte inferior y panel ranurado en la parte superior; con medidas generales de 120 x 40 x 220 cm. con iluminación en la parte superior. Fabricada en panel ranurado de mdf, melamina y 19 y 28 mm. y molduras de mdf postformadas y forradas con formaica. Incluye 50 ganchos cromados para panel de 30 cm. de largo.</p>	<p>\$ 7,000.00</p>	<p>\$ 8,200.00</p>	
			
<p>Góndola de 160 x 85 x 130 cm. con 16 canastillas laterales y cabeceras (incluidas). Fabricado en melamina de 28 mm. y panel ranurado en color blanco y con molduras forradas con laminado postformadas a 180°.</p>		<p>\$ 11,925.00</p>	
<p>Góndola de 240 x 85 x 130 cm. con 24 canastillas laterales y cabeceras (incluidas) Fabricado en melamina de 28 mm. y panel ranurado en color blanco y con molduras forradas con laminado postformadas a 180°.</p>		<p>\$ 16,670.00</p>	
<p>Góndola de 200 x 85 x 130 cm. con 24 canastillas laterales y cabeceras (incluidas) Fabricado en melamina de 28 mm. y panel ranurado en color blanco y con molduras forradas con laminado postformadas a 180°.</p>		<p>\$16,195.00</p>	
<p>Góndola de 232 x 85 x 130 cm. con 6 entrepaños laterales y 8 canastillas en cabecera. Fabricado en melamina de 28 mm. en color blanco y con molduras forradas con laminado postformadas a 180°.</p>		<p>\$ 15,735.00</p>	
<p>Góndola doble de 252 x 60 x 130 cm. con 12 entrepaños laterales, (sin cabeceras). Fabricada en melamina de 28 mm. con entrepaños de melamina de 19 mm. en color blanco, y con molduras forradas con laminado plástico postformadas a 180°.</p>		<p>\$ 15,110.00</p>	
<p>Góndola de 168 x 85 x 130 cm. con 6 entrepaños laterales y 6 entrepaños cabecera. Fabricado en melamina de 28 mm. con entrepaños de melamina de 19 mm. en color blanco, y con molduras forradas con laminado postformadas a 180°.</p>		<p>\$ 14,640.00</p>	

MUEBLES MODULARES MEXICANOS

ALVARO OBREGÓN No. 11; MUÑOZ DE DOMINGO ARENAS TLAXCALA, C. P. 90420; TEL 4151054 CEL. 22 26 61 41 36

<https://www.mostradoresvitrinasestantes.com/>

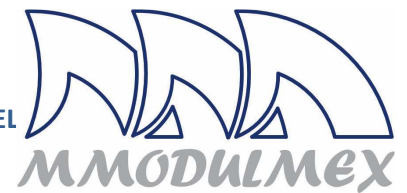

<p>Góndola de 200 x 85 x 130 cm. con 6 entrepaños laterales y 6 entrepaños cabecera. Fabricado en melamina de 28 mm. con entrepaños de melamina de 19 mm. en color blanco, y con molduras forradas con laminado postformadas a 180°.</p>		<p>\$ 15,100.00</p>	
<p>Góndola de 200 x 85 x 130 cm. con 6 entrepaños laterales y 6 entrepaños cabecera. Incluye un área de almacenaje en la parte inferior con puertas corredizas y cerradura. Fabricado en melamina de 28 mm. con entrepaños de melamina de 19 mm. en color blanco, y con molduras forradas con laminado postformadas a 180°.</p>		<p>\$ 15,685.00</p>	
<p>Góndola de 240 x 85 x 130 cm. con 6 entrepaños laterales y 6 entrepaños cabecera. Fabricado en melamina de 28 mm. con entrepaños de melamina de 19 mm. en color blanco y con molduras forradas con laminado postformadas a 180°.</p>		<p>\$ 16,180.00</p>	
<p>Góndola de 330 x 85 x 130 cm. con 12 entrepaños laterales y 6 entrepaños cabecera. Fabricado en melamina de 28 mm. con entrepaños de melamina de 19 mm. en color blanco y con molduras forradas con laminado postformadas a 180°.</p>		<p>\$ 22,220.00</p>	
<p>Góndola de 394 x 85 x 130 cm. con 12 entrepaños laterales y 6 entrepaños cabecera. Fabricado en melamina de 28 mm. con entrepaños de melamina de 19 mm. en color blanco y con molduras forradas con laminado postformadas a 180°.</p>		<p>\$ 26,170.00</p>	
<p>Góndola de 394 x 85 x 130 cm. con 12 entrepaños laterales y 8 canastillas cabecera. Fabricado en melamina de 28 mm. con entrepaños de melamina de 19 mm. en color blanco y con molduras forradas con laminado y postformadas a 180°.</p>		<p>\$ 26,170.00</p>	
<p>Góndola de 330 x 85 x 130 cm. con panel ranurado con 40 canastillas de alambre (incluidas). Fabricado en mdf ranurado en color blanco y con moldura forradas con laminado plástico y postformadas a 180°.</p>		<p>\$ 23,950.00</p>	
<p>Góndola de 396 x 85 x 130 cm. con panel ranurado con 40 canastillas de alambre de 75 x 26 cm. (incluidas). Fabricado en mdf ranurado en color blanco y con moldura forradas con laminado plástico y postformadas a 180°.</p>		<p>\$ 26,275.00</p>	
<p>Mueble exhibidor con medidas generales de 120 x 40 x 240 cm. con panel ranurado y cajones en la parte inferior, fabricado en melamina y con panel ranurado con cremallera en la parte superior. A este mueble pueden colocarse como accesorios (no incluidos), como ganchos en el panel, o entrepaños metálicos o de madera que se soportan en los postes cremallera que lleva.</p>		<p>\$ 5,995.00</p>	
<p>Góndola de 330 x 85 x 130 cm. combinada con panel ranurado para canastillas y entrepaños. Con 20 canastillas de alambre y 9 entrepaños. Fabricado en mdf ranurado y melamina de 28 mm. con entrepaños de melamina de 19 mm. en color blanco y</p>		<p>\$ 23,560.00</p>	

MUEBLES MODULARES MEXICANOS

ALVARO OBREGÓN No. 11; MUÑOZ DE DOMINGO ARENAS TLAXCALA, C. P. 90420; TEL 4151054 CEL. 22 26 61 41 36

<https://www.mostradoresvitrinasestantes.com/>

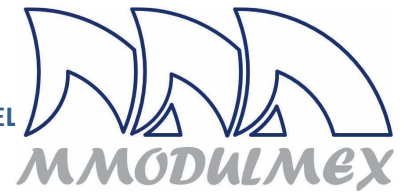









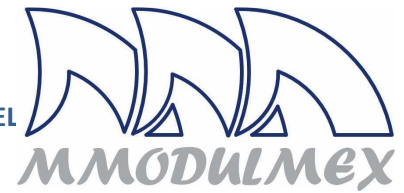



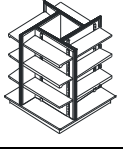

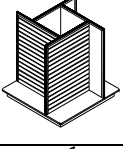

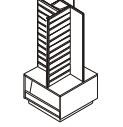

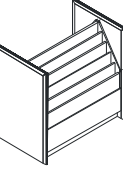

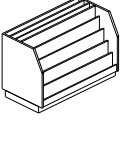
<p><i>con moldura forradas con laminado plástico y postformadas.</i> <i>Góndola de 396 x 85 x 130 cm. combinada con panel ranurado para canastillas y entrepaños. Con 20 canastillas de alambre y 9 entrepaños. Fabricado en mdf ranurado y melamina de 28 mm. con entrepaños de melamina de 19 mm. en color blanco y con moldura forradas con laminado plástico y postformadas</i></p>		<p>\$ 26,050.00</p>	
<p><i>Góndola de 460 x 85 x 130 cm. con 48 canastillas laterales y 8 canastillas cabecera. Fabricado en melamina de 28 mm. con entrepaños de melamina de 19 mm. en color blanco y con molduras forradas con laminado postformadas a 180°.</i></p>		<p>\$ 32,290.00</p>	
<p><i>Góndola de 460 x 85 x 130 cm. con 18 entrepaños laterales y 6 entrepaños cabecera.</i> <i>Fabricado en melamina de 28 mm. con entrepaños de melamina de 19 mm. en color blanco y con molduras forradas con laminado postformadas a 180°.</i></p>		<p>\$ 31,700.00</p>	
<p><i>Góndola central con doble vista ranurado con medidas generales de 120 x 80 x 135 cm. la base de melamina de 19 mm. con moldura T de pvc en el canto; y en la parte superior un copete de mdf forrado con formaica postformado a 180°. (puede llevar canastillas o ganchos que se cotizan en accesorios)</i></p>		<p>\$ 5,255.00</p>	
<p><i>Panel ranurado con zoclo para pared de 120 x 35 x 190 cm. para colocar canastillas o ganchos. (No incluye accesorios)</i></p>		<p>\$ 5,140.00</p>	
<p><i>Panel ranurado con zoclo para pared de 60 x 35 x 190 cm. para colocar canastillas o ganchos. (No incluye accesorios)</i></p>		<p>\$ 2,990.00</p>	
<p><i>Panel ranurado para isla con zoclo con medidas de 120 x 35 x 135 cm. para colocar canastillas o ganchos. (No incluye accesorios)</i></p>		<p>\$ 4,245.00</p>	
<p><i>Góndola suástica de 92 x 92 x 132 cm. de panel ranurado por los 4 lados, para colocación de canastillas o ganchos.</i></p>		<p>\$ 6,070.00 Con 16 canastillas \$ 8,420.00</p>	
<p><i>Góndola suástica de 75 x 75 x 132 cm. de panel ranurado por los 4 lados, para colocación de canastillas o ganchos.</i></p>		<p>\$ 5,715.00 Con 16 canastillas \$ 6,945.00</p>	
<p><i>Góndola suástica de 94 x 94 x 135 cm. con 12 entrepaños soportados con ménsulas y cremalleras. Cuenta con molduras postformadas y forradas con formaica. Todo el mueble fabricado en melamina.</i></p>		<p>\$ 9,325.00</p>	

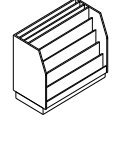
MUEBLES MODULARES MEXICANOS

ALVARO OBREGÓN No. 11; MUÑOZ DE DOMINGO ARENAS TLAXCALA, C. P. 90420; TEL 4151054 CEL. 22 26 61 41 36

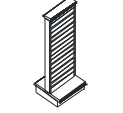
<https://www.mostradoresvitrinasestantes.com/>

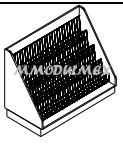

<p>Góndola suástica de 114 x 114 x 135 cm. con 12 entrepaños soportados con ménsulas y cremalleras. Cuenta con molduras postformadas y forradas con formaica. Todo el mueble fabricado en melamina.</p>		<p>\$ 9,140.00</p>	
<p>Góndola suástica de 114 x 114 x 132 cm. fabricado en mdf ranurado por los 4 lados, para colocación de ganchos y/o canastillas (que se cotizan en accesorios)</p>		<p>\$ 6,825.00 Con 16 canastillas \$ 9,240.00</p>	
<p>Góndola suástica revistera de 75 x75 x 175 cm. con panel ranurado en los cuatro lados y zona para colocación de periódicos en la parte inferior. (Los porta revistas o ganchos, se cotizan en accesorios)</p>		<p>\$ 7,080.00</p>	
<p>Mueble revistero con medidas generales de 120 x 80 x 120 cm. de cascada doble. Cuenta con 6 espacios por lado. Aproximadamente para 60 títulos. Fabricado en melamina blanca de 16 mm. y laterales de 25 mm. con molduras perimetrales de formaica postformadas a 180°.</p>		<p>\$ 7,670.00</p>	
<p>Mueble en cascada para revistas con medidas generales de 120 x 60 x 94 cm. Cuenta con 5 espacios en cascada para colocación de revistas y 3 espacios en la parte superior para periódico.</p>		<p>\$ 5,235.00</p>	
<p>Mueble en cascada para revistas con medidas generales de 80 x 60 x 94 cm. Cuenta con 5 espacios en cascada para colocación de revistas y 3 espacios en la parte superior para periódico.</p>		<p>\$ 4,815.00</p>	
<p>Mueble para revistas y periódico con medidas generales de 80 x 40 x 120 cm. Lleva un espacio inferior para colocar periódicos; los superiores, para revistas.</p>		<p>\$ 3,540.00</p>	
<p>Mueble multiuso de 60 x 60 x 135 cm. (dos vistas) con panel ranurado. Para colocar ganchos, canastillas u otro tipo de accesorios (no incluidos)</p>		<p>\$ 3,700.00</p>	
<p>Mueble para periódicos y revistas con medidas generales de 120 x 60 x 90 cm. fabricado en melamina blanca de 16 mm. Lleva en el interior una parrilla de alambre en cascada de 5 Niveles</p>		<p>\$ 4,390.00</p>	
<p>Mueble para periódicos y revistas con medidas generales de 80 x 60 x 90 cm. fabricado en melamina blanca de 16 mm. Lleva en el interior una parrilla de alambre en cascada de 5 Niveles</p>		<p>\$ 3,855.00</p>	







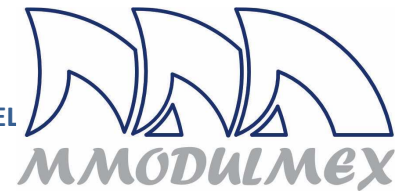

MUEBLES MODULARES MEXICANOS

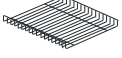
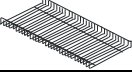
ALVARO OBREGÓN No. 11; MUÑOZ DE DOMINGO ARENAS TLAXCALA, C. P. 90420; TEL 4151054 CEL. 22 26 61 41 36

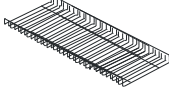
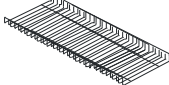
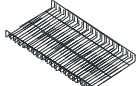
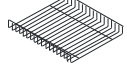
<https://www.mostradoresvitrinasestantes.com/>

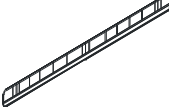
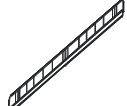
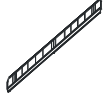

ACCESORIOS

Canastilla de mano de 42 x 32 x 23 cm. fabricada en alambre con acabado galvanizado.		\$ 267.00	
Canastillas de alambre para muebles de caja o góndola suástica de 30 x 26 x 5 cm. pintada al horno en color blanco.		\$ 225.00	
Canastillas de alambre para muebles de caja o góndola suástica de 59 x 26 x 5 cm. pintada al horno en color blanco.		\$ 262.00	
Canastillas de alambre para muebles de caja, panel ranurado o góndola suástica de 80 x 12 x 15 cm. pintada al horno en color blanco.		\$ 312.00	
Canastillas de alambre para muebles de caja, panel ranurado o góndola suástica de 99 x 35 x 5 cm. pintada al horno en color blanco.		\$ 365.00	
Canastillas de alambre para muebles de caja, panel ranurado o góndola suástica de 80 x 26 x 5 cm. pintada al horno en color blanco.		\$ 325.00	
Canastillas de alambre para góndola de panel ranurado de 75 x 35 x 5 cm. pintada al horno en color blanco.		\$ 346.00	
Canastillas de alambre para góndola de panel ranurado de 59 x 35 x 5 cm. pintada al horno en color blanco.		\$ 291.00	
Canastillas de alambre para mueble dulcero de 80 x 10 x 5 cm. pintada al horno en color blanco.		\$ 244.00	
Canastillas de alambre para muebles de caja, 56 x 10 x 5 cm. pintada al horno en color blanco.		\$ 215.00	
Frente para entrepaño de 120 x 10 cm. con porta precio; fabricado en alambre y lámina y pintado al horno en color blanco.		\$ 188.00	
Frente para entrepaño de 90 x 10 cm. con porta precio; fabricado en alambre y lámina y pintado al horno en color blanco.		\$ 149.00	
Frente para entrepaño de 75 ó 60 x 10 cm. con porta precio; fabricado en alambre y lámina y pintado al horno en color blanco.		\$ 155.00	
Porta vaso para empotrar al frente del mueble. Capacidad de 150-950 ml.		\$ 2,715.00	
Canastilla con ruedas tipo europea con maneral extendible	\$ 695.00		
Canasta de mano de plástico con capacidad de 22 litros en colores rojo y azul	\$ 170.00		

MUEBLES MODULARES MEXICANOS

ALVARO OBREGÓN No. 11; MUÑOZ DE DOMINGO ARENAS TLAXCALA, C. P. 90420; TEL 4151054 CEL. 22 26 61 41 36

<https://www.mostradoresvitrinasestantes.com/>

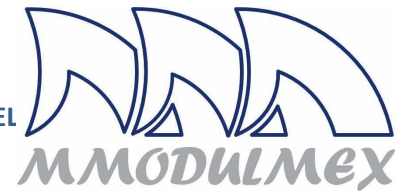



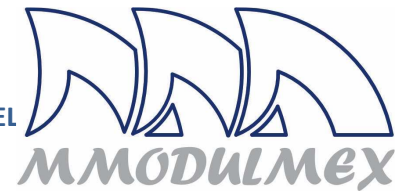

Canastilla de alambazón de 22 litros de capacidad, acabado cromado con manijas protegidas con plástico rígido.	\$ 255.00		
Entrepaño de parrilla de alambre con ménsulas metálicas cal. 12 pintadas al horno. Con medidas de 91 x 43 cm.	\$ 740.00		
Entrepaño de parrilla de alambre con ménsulas metálicas cal. 12 pintadas al horno. Con medidas de 120 x 43 cm.	\$ 720.00		
Entrepaño metálico con ménsulas cal. 12 pintadas al horno. Con medidas de 91 x 43 cm.	\$ 740.00		
Entrepaño metálico con ménsulas cal. 12 pintadas al horno. Con medidas de 120 x 43 cm.	\$ 820.00		
Colgador cromado de 25 cm. de largo de alambre de 3/8" para colgar en barra para productos pesados como zapapicos, marros, prensas o herramienta.	\$ 40.00		
Gancho blíster cromado para carga pesada para colocar en barra,	15 cm. \$ 22.00 20 cm. \$ 23.00 25 cm. \$ 24.00 30 cm. \$ 29.00		
Candado para gancho blíster para 6 mm. de diámetro Llave para candado	\$ 23.00 \$ 557.00		
Gancho doble cromado con porta precio de plástico, para colocar en panel ranurado.	20 Cm. \$ 38.00 25 Cm. \$ 41.00 30 Cm. 43.00		
Frente de alambre para entrepaño, para evitar que productos de se caigan del entrepaño	90 cm. SIN P.P. \$ 154.00 120 cm. SIN P.P. \$ 170.00 90 cm. CON P.P. \$ 199.00 120 cm. CON P.P. \$ 238.00		
Barra rectangular de 1 1/2" x 1/2" que va colocada directamente a los postes de la góndola para colocar accesorios y soportar más peso que los ganchos que van colocados directamente al panel o perfocel. Pintada al horno en color blanco	90 cm. \$ 289.00 120 cm. \$ 331.00		
Gancho blíster en color blanco o cromado para colocar en panel ranurado.	15 cm. \$ 20.00 20 cm. \$ 22.00 25 cm. \$ 24.00 30 cm. \$ 26.00		
Gancho cromado para perfocel	15 cm. \$ 17.00 20 cm. \$ 18.00 25 cm. \$ 19.00 30 cm. \$ 21.00		

MUEBLES MODULARES MEXICANOS

ALVARO OBREGÓN No. 11; MUÑOZ DE DOMINGO ARENAS TLAXCALA, C. P. 90420; TEL 4151054 CEL. 22 26 61 41 36
<https://www.mostradoresvitrinasestantes.com/>



<i>Canasta de alambre con medidas generales de 120 x 43 x 25 para productos a granel con conexiones de pvc, cintas, extensiones, etc. Fabricada en alambre y protegida con pintura electrostática horneada.</i>	\$ 1,080.00		
<i>Barra porta herramienta recta de perfil de 1 1/2" x 1/2" de 40 cm. de largo. Protegida con pintura electrostática.</i>	\$ 191.00		
<i>Barra porta herramienta "U" de perfil de 1" x 1" de 40 cm. de largo. Protegida con pintura electrostática.</i>	\$ 259.00		
<i>Cremallera cromada fabricada en lámina cal. 14 con medigas generales de 1.8 x 1 x 240 cm.</i>	\$ 176.00		

CONTAMOS CON UNA GRAN CANTIDAD DE GANCHOS, BARRAS, MÉNSULAS, Y DEMAS ACCESORIOS PARA LA EXHIBICIÓN EN SU NEGOCIO...



MUEBLES MODULARES MEXICANOS

ALVARO OBREGÓN No. 11; MUÑOZ DE DOMINGO ARENAS TLAXCALA, C. P. 90420; TEL 4151054 CEL. 22 26 61 41 36

<https://www.mostradoresvitrinasestantes.com/>

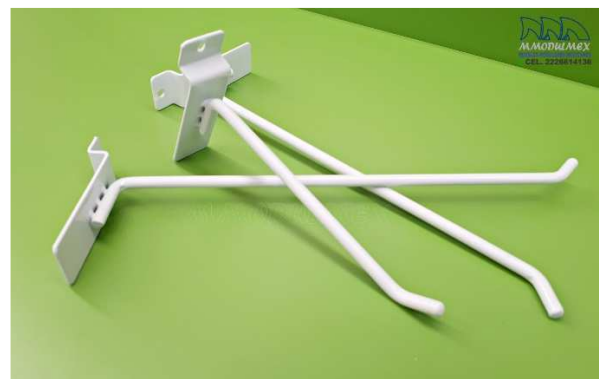
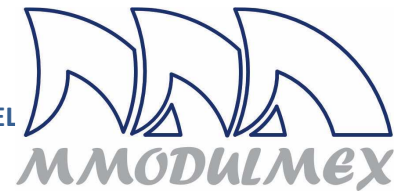

MUEBLES MODULARES MEXICANOS

ALVARO OBREGÓN No. 11; MUÑOZ DE DOMINGO ARENAS TLAXCALA, C. P. 90420; TEL 4151054 CEL. 22 26 61 41 36
<https://www.mostradoresvitrinasestantes.com/>

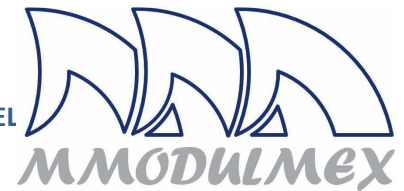

RECOMENDAMOS A NUESTROS CLIENTES ADQUIRIR MUEBLES CON CUBIERTAS Y MOLDURAS POSTFORMADAS, PORQUE SON MÁS ESTÉTICOS Y RESISTENTES, SIN EMBARGO, TAMBIÉN OFRECEMOS MUEBLES CON CANTOS RECTOS QUE SON MÁS ECONÓMICOS, PERO SU RESISTENCIA ES MENOR... DECIDA ADECUADAMENTE AQUÍ SUS CARACTERÍSTICAS.



Las características de nuestros muebles que consideramos las hacen diferentes a los de nuestra competencia, son los siguientes:

1. Todas nuestras cubiertas, molduras de góndolas y tapas de zoclos de los muebles, van boleados y postformados a 180°, Evitando siempre usar cantos rectos, ya que estos se desprenden muy fácilmente. Los cantos postformados le dan una mejor estética y gran resistencia. El sustrato de las cubiertas es de fibra de madera de mediana densidad (MDF) Nosotros NO usamos aglomerados para las cubiertas.

TODOS NUESTROS MUEBLES TIPO "A" SON DE MDF EN LAS CUBIERTAS Y ZOCLO Y NO DE AGLOMERADO COMO NUESTRA COMPETENCIA.



2.- Cuando los muebles se fabrican en melamina, SIEMPRE usamos melaminas de dos caras; y chapeamos con PVC todos los cantos, visibles y no visibles, para dar mayor protección al mueble, sobre todo contra la absorción de humedad.

3.- Todos nuestros accesorios están pintados electrostáticamente y son horneados.

4.- Todos nuestros muebles llevan niveladores, para ajustarlos al desnivel del lugar, y para levantarlos del piso y protegerlos de la humedad.

5.- En el zoclo (parte baja) de todos los muebles usamos una protección de hule de PVC, para evitar que los muebles sean maltratados durante la limpieza del lugar, además de que garantizamos que no absorban agua. Utilizamos mdf para su fabricación que es un material cuya resistencia a la humedad se compara al triplay o a la madera maciza.

6.- Todos los muebles están armados con pijas de 2" y van forrados con formaica en sus terminaciones, de esta manera se garantiza un armado resistente.

OPCIONES DE TERMINADO EN CANTOS DE CUBIERTAS



CANTO RECTO



CANTOS POSTFORMADOS

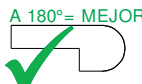

A 180° = MEJOR

... Y SOBRE TODO; CONTAMOS CON MAS DE 500 COLORES A ESCOGER EN MUEBLES TIPO "A"

¿? y a usted que le están vendiendo??

Solicite siempre le envíen especificaciones de los materiales con que le van a fabricar y cheque que realmente así se lo fabrican, y que no le vendan materiales de segunda. Lo barato sale caro !!!

PUEDE VISITARNOS EN NUESTROS SITIOS WEB O EN FACEBOOK

<https://www.mueblesdetiendasfarmaciasypapelerias.com/>

<https://www.facebook.com/tiendasoxxo>

OBSERVACIONES:

- **A LOS PRECIOS HABRÁ QUE AGREGAR EL I. V. A.**
- *Los precios NO incluyen el flete e instalación; tendrá que cotizarse por separado)*
- *Solicitamos un 60 % de anticipo (Incluir 16% de I. V. A.) El saldo ANTES del embarque de los muebles.*
- *El cuerpo de los muebles de línea en madera es en color blanco; pero pueden fabricarse en cualquier color que elija el cliente, haciendo el ajuste de precio correspondiente.*
- *Para los muebles metálicos, EL COLOR VERDE MANZANA, tiene un cargo adicional del 4%, para los demás colores, puede elegir el color que desea sin cargo extra, siempre que sea un color liso; para acabados diferentes o texturizados, tendrá que cotizarse de acuerdo al tipo de pintura.*
- *Todos los muebles los fabricamos de acuerdo a las necesidades y gustos de nuestros clientes por lo que no tenemos muebles de stock. Y el tiempo de entrega puede ser desde 2 hasta 8 semanas, dependiendo de la cantidad de trabajo que tengamos al momento de su pedido.*

Esperando poder servirles en un futuro próximo, me reitero a sus órdenes para cualquier duda o comentario al respecto.

ATENTAMENTE



MUEBLES MODULARES MEXICANOS
ING. GUILLERMO GARCÍA
VENTAS

MUEBLES MODULARES MEXICANOS

ALVARO OBREGÓN No. 11; MUÑOZ DE DOMINGO ARENAS TLAXCALA, C. P. 90420; TEL 4151054 CEL. 22 26 61 41 36
<https://www.mostradoresvitrinasestantes.com/>

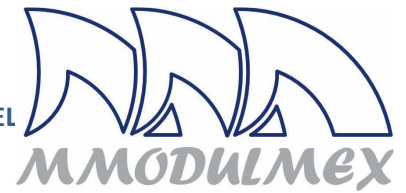

ALGUNAS CONFIGURACIONES QUE PUEDEN HACERSE CON NUESTROS MUEBLES DE LINEA (MUEBLES DE CAJA) (Puede solicitar la cotización por número de caja ó número de barra de café; estas son solo algunas propuestas, ya que las configuraciones y tamaños de estas áreas son prácticamente infinitas) las cajas 1, 5, 16 y 28 incluyen en el dibujo una vitrina que no se considerará en la cotización.

MÁS OPCIONES DE CONFIGURACIONES DE CAJA Y FAST FOOD EN EL SIGUIENTE SITIO:

<http://www.mostradoresvitrinasestantes.com>

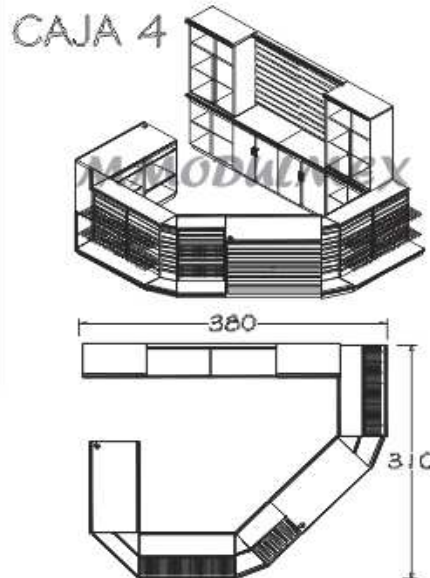
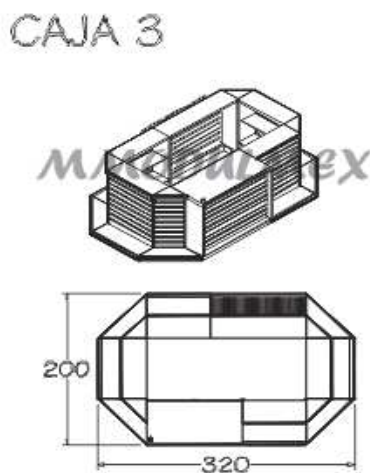
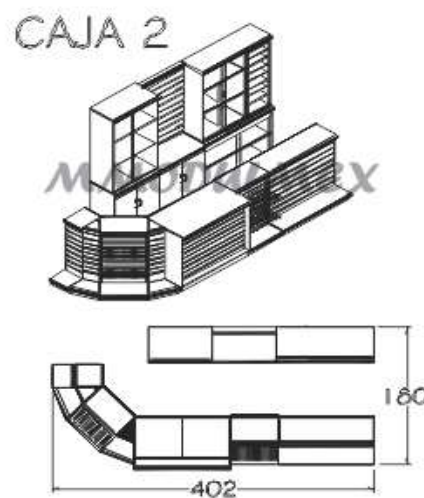
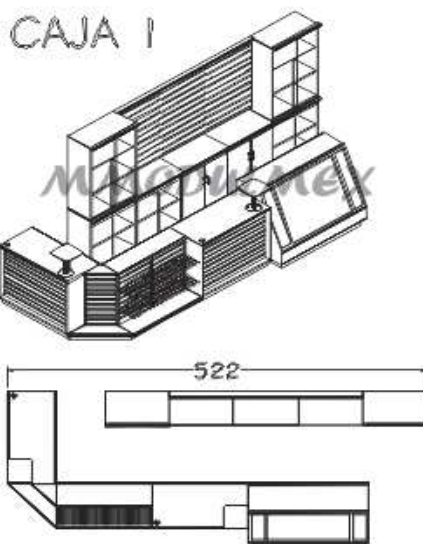

MUEBLES MODULARES MEXICANOS

ALVARO OBREGÓN No. 11; MUÑOZ DE DOMINGO ARENAS TLAXCALA, C. P. 90420; TEL 4151054 CEL. 22 26 61 41 36

<https://www.mostradoresvitrinasestantes.com/>

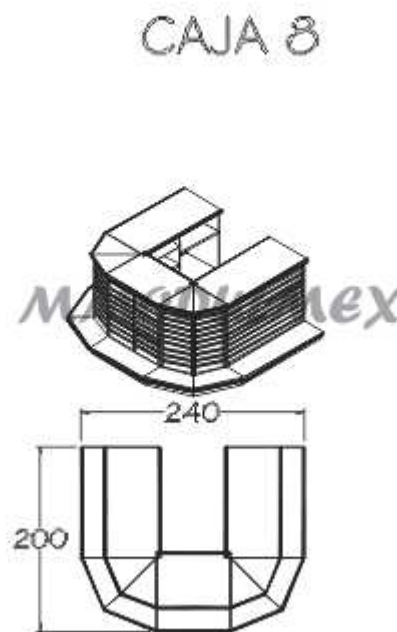
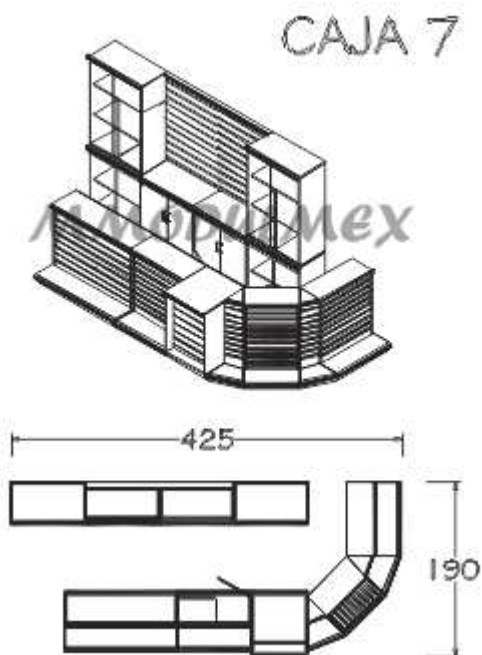
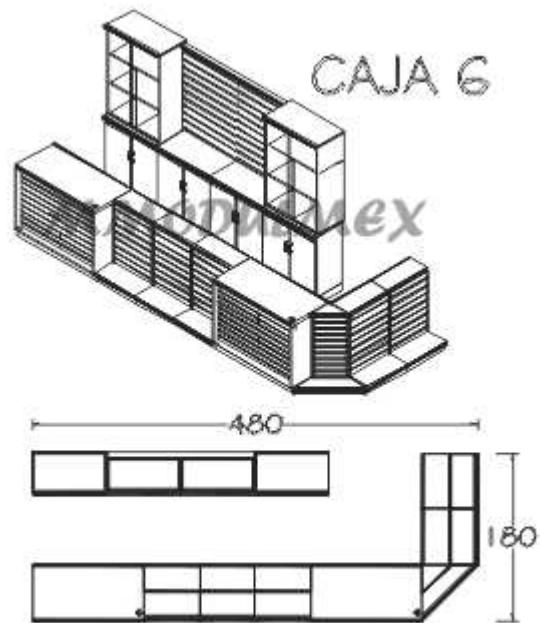
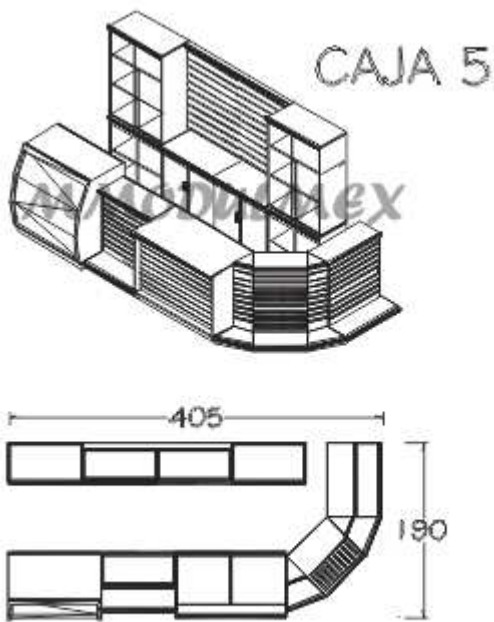
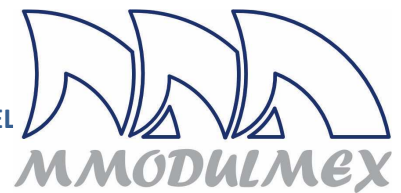

MUEBLES MODULARES MEXICANOS

ALVARO OBREGÓN No. 11; MUÑOZ DE DOMINGO ARENAS TLAXCALA, C. P. 90420; TEL 4151054 CEL. 22 26 61 41 36
<https://www.mostradoresvitrinasestantes.com/>

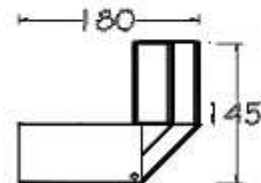
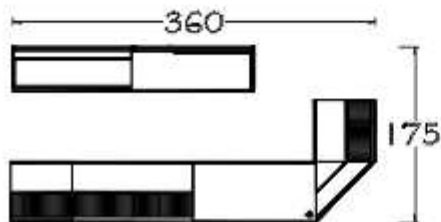
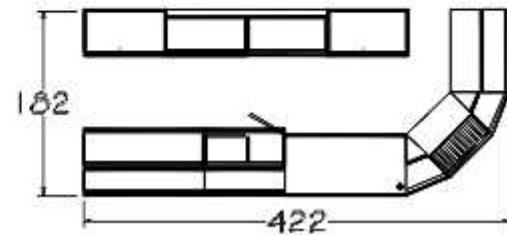
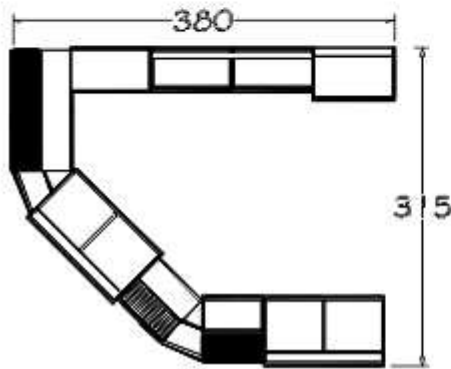
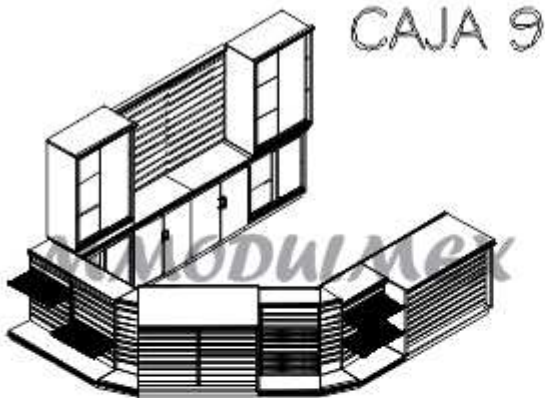
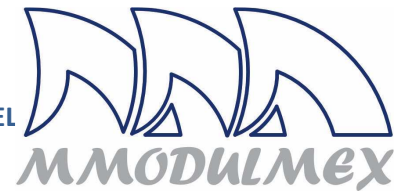

MUEBLES MODULARES MEXICANOS
[Http://www.mueblesparatiendas.com.mx](http://www.mueblesparatiendas.com.mx)
Puebla, Pue. Tel. 222-1294764

MUEBLES MODULARES MEXICANOS

ALVARO OBREGÓN No. 11; MUÑOZ DE DOMINGO ARENAS TLAXCALA, C. P. 90420; TEL 4151054 CEL. 22 26 61 41 36
<https://www.mostradoresvitrinasestantes.com/>

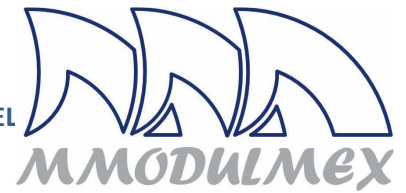

CAJA 13

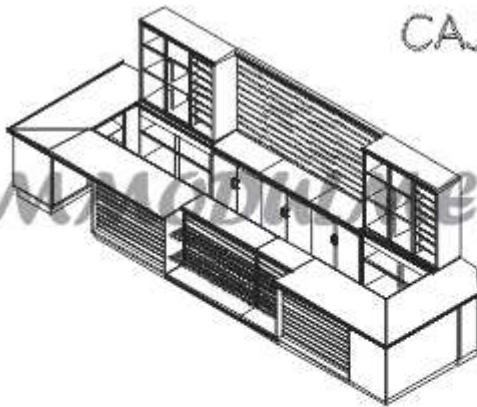

CAJA 14

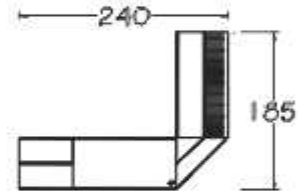
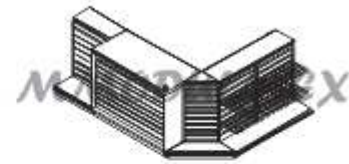

CAJA 15

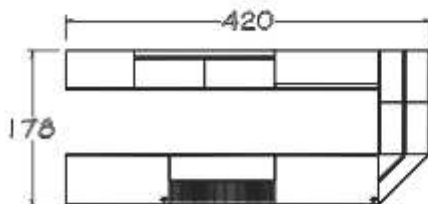
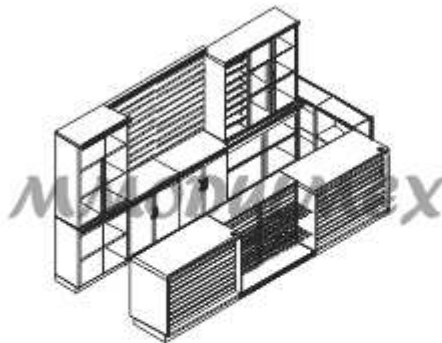

CAJA 16

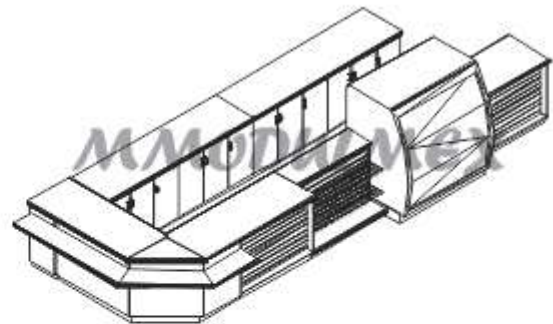

MUEBLES MODULARES MEXICANOS

ALVARO OBREGÓN No. 11; MUÑOZ DE DOMINGO ARENAS TLAXCALA, C. P. 90420; TEL 4151054 CEL. 22 26 61 41 36
<https://www.mostradoresvitrinasestantes.com/>

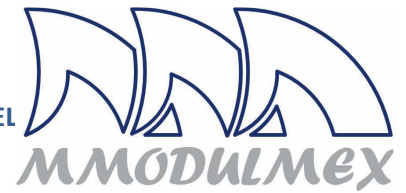

CAJA 17

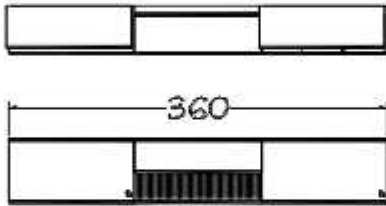
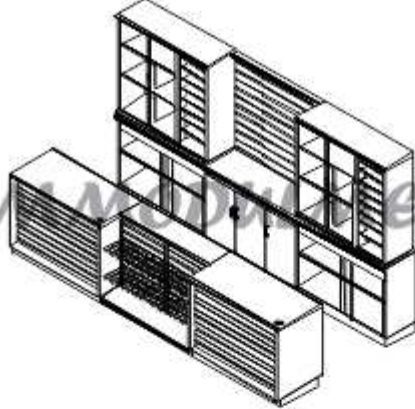

CAJA 18

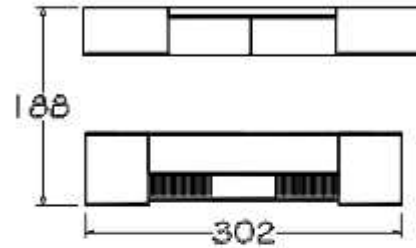
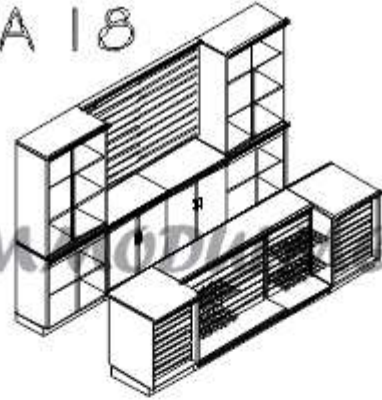

CAJA 19

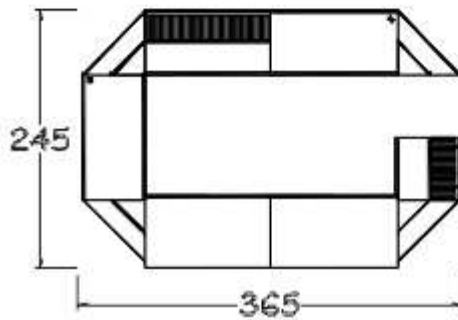

CAJA 20

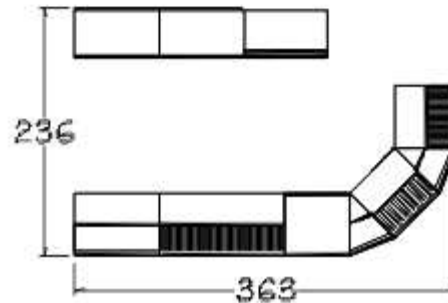
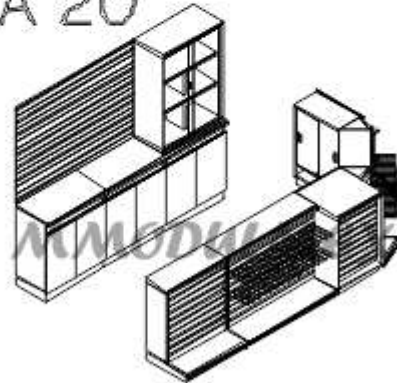

MUEBLES MODULARES MEXICANOS

ALVARO OBREGÓN No. 11; MUÑOZ DE DOMINGO ARENAS TLAXCALA, C. P. 90420; TEL 4151054 CEL. 22 26 61 41 36
<https://www.mostradoresvitrinasestantes.com/>

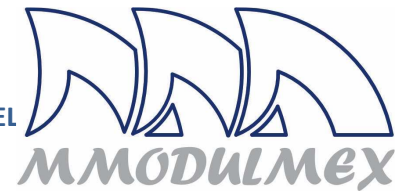

CAJA 21

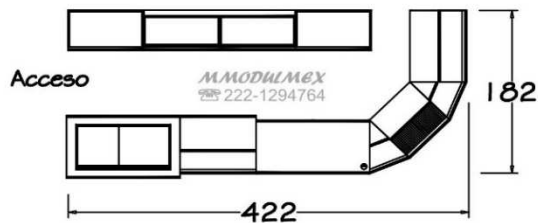
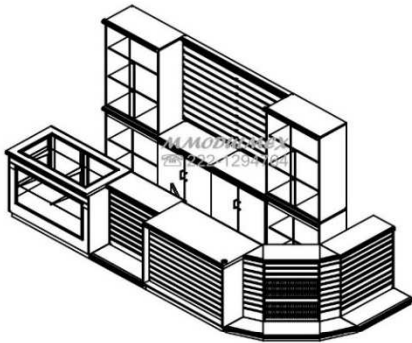

PUEDEN SER IZQUIERDA (ARRIBA)

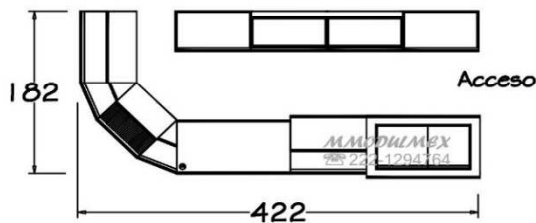

CAJA 22

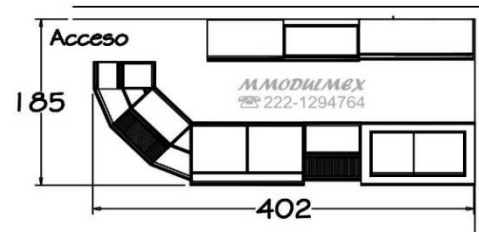
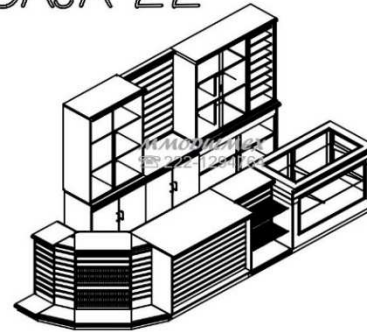

O PUEDEN SER DERECHA (ABAJO)

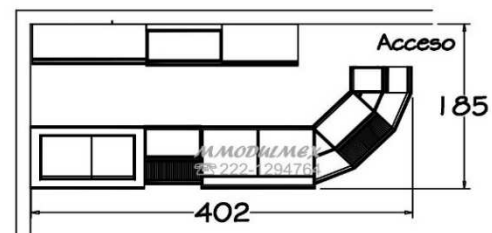

TODAS LAS CAJAS PUEDEN SER IZQUIERDAS O DERECHAS Y DEPENDERÁ DE LA UBICACIÓN DE LA PUERTA DEL NEGOCIO.

MUEBLES MODULARES MEXICANOS

ALVARO OBREGÓN No. 11; MUÑOZ DE DOMINGO ARENAS TLAXCALA, C. P. 90420; TEL 4151054 CEL. 22 26 61 41 36
<https://www.mostradoresvitrinasestantes.com/>

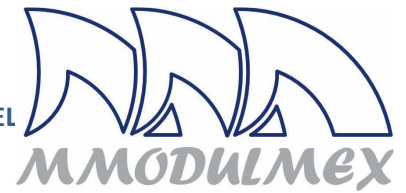

CAJA 23

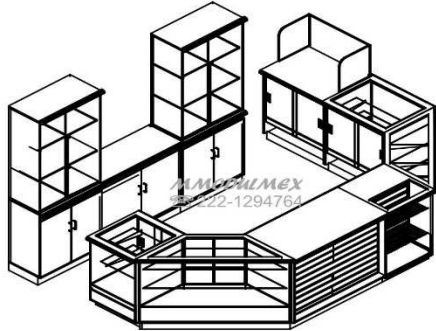

CAJA 24

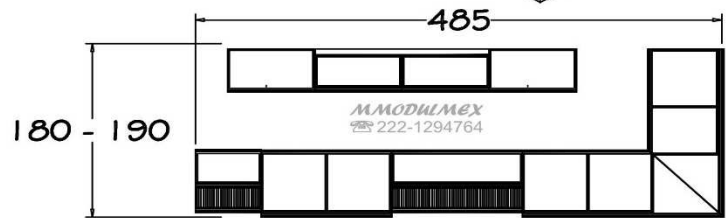
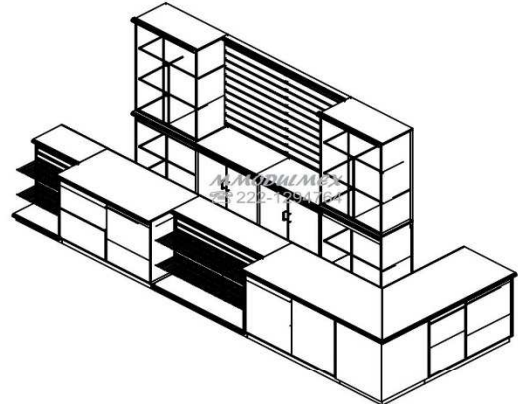

CAJA 25

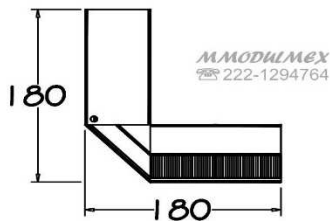
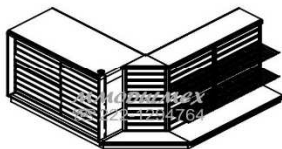

CAJA 26

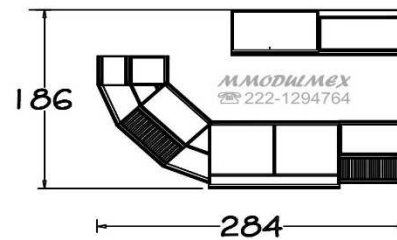
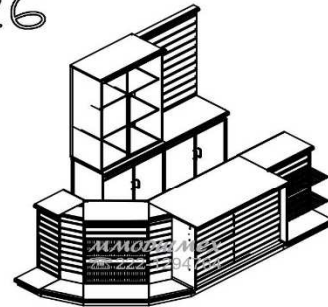

MUEBLES MODULARES MEXICANOS

ALVARO OBREGÓN No. 11; MUÑOZ DE DOMINGO ARENAS TLAXCALA, C. P. 90420; TEL 4151054 CEL. 22 26 61 41 36
<https://www.mostradoresvitrinasestantes.com/>

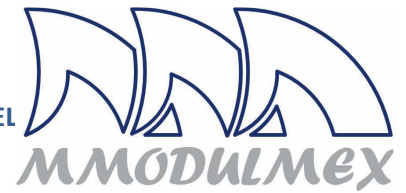

CAJA 27

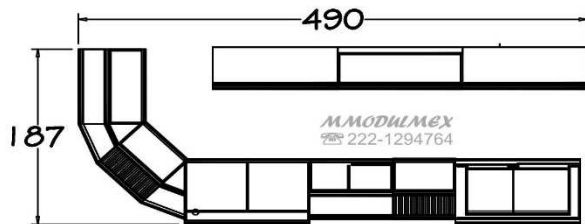
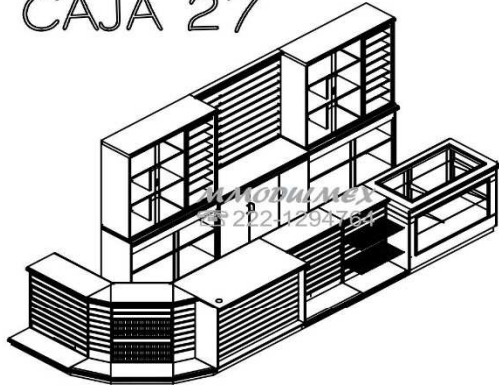

CAJA 28

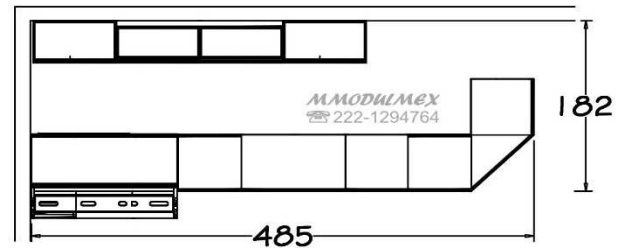
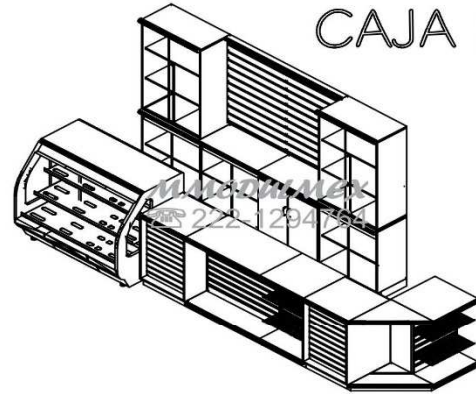

CAJA 29

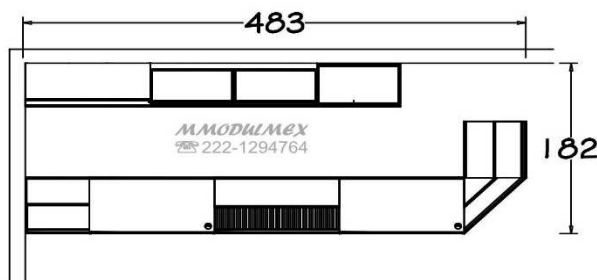
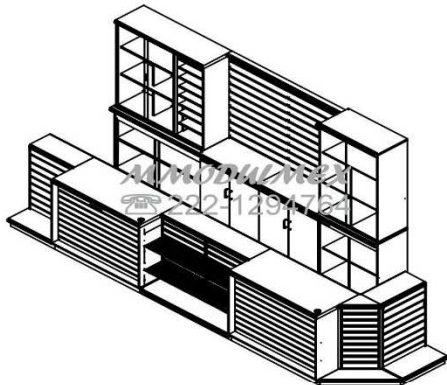

CAJA 30

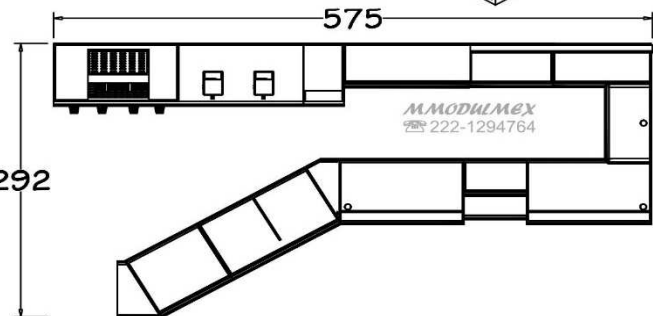
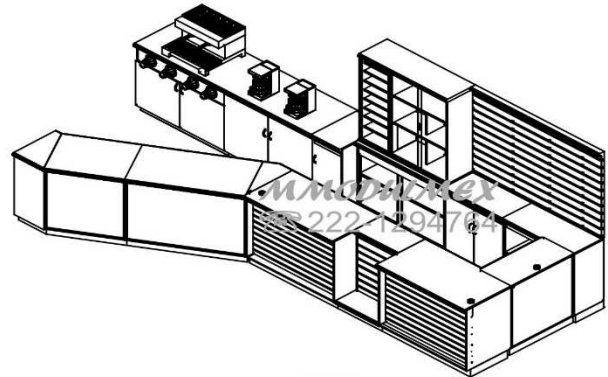

MUEBLES MODULARES MEXICANOS

ALVARO OBREGÓN No. 11; MUÑOZ DE DOMINGO ARENAS TLAXCALA, C. P. 90420; TEL 4151054 CEL. 22 26 61 41 36
<https://www.mostradoresvitrinasestantes.com/>

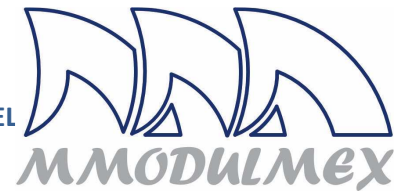

ALGUNAS CONFIGURACIONES QUE PUEDEN HACERSE CON NUESTROS MUEBLES DE LINEA (BARRAS DE CAFÉ O FASTFOOD) Puede solicitar también la cotización por el número de barra.

BARRA 1

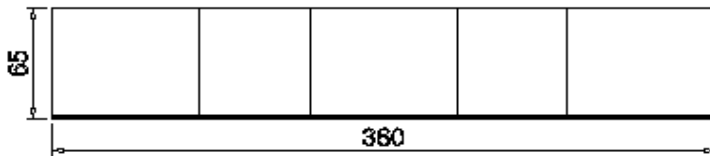
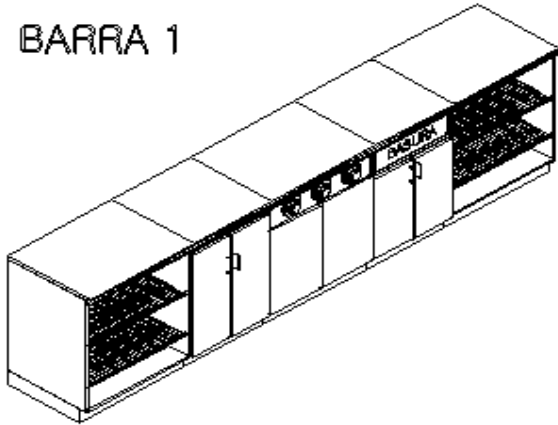

BARRA 2

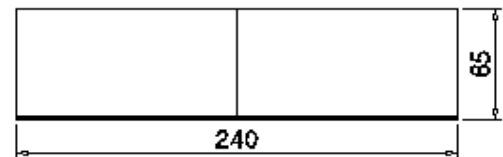
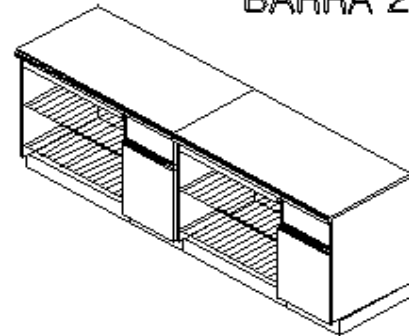

BARRA 3

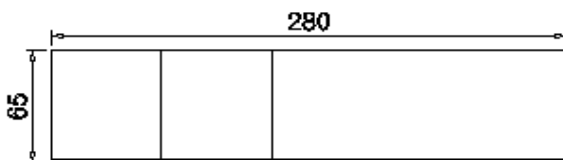
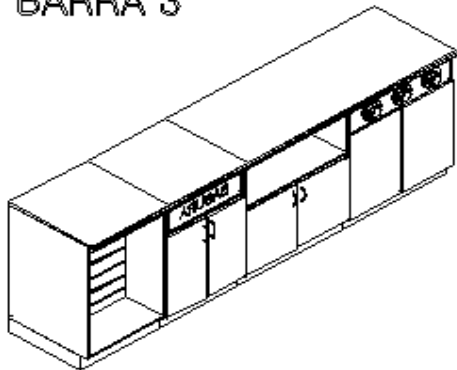

BARRA 4

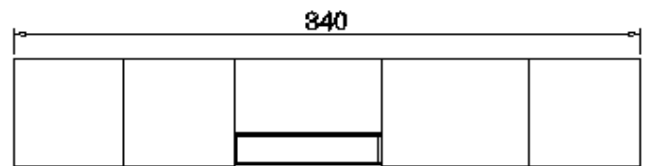
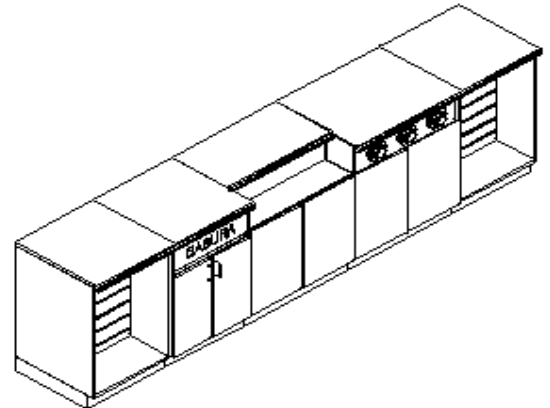

MUEBLES MODULARES MEXICANOS

ALVARO OBREGÓN No. 11; MUÑOZ DE DOMINGO ARENAS TLAXCALA, C. P. 90420; TEL 4151054 CEL. 22 26 61 41 36

<https://www.mostradoresvitrinasestantes.com/>

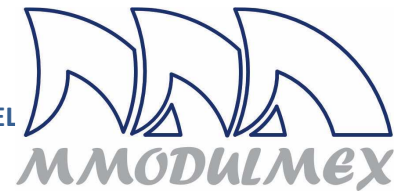

BARRA 5

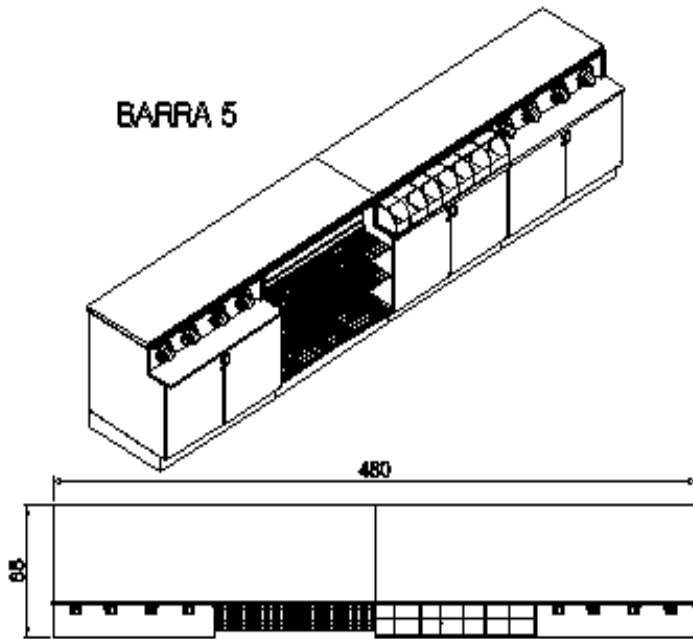

BARRA 6

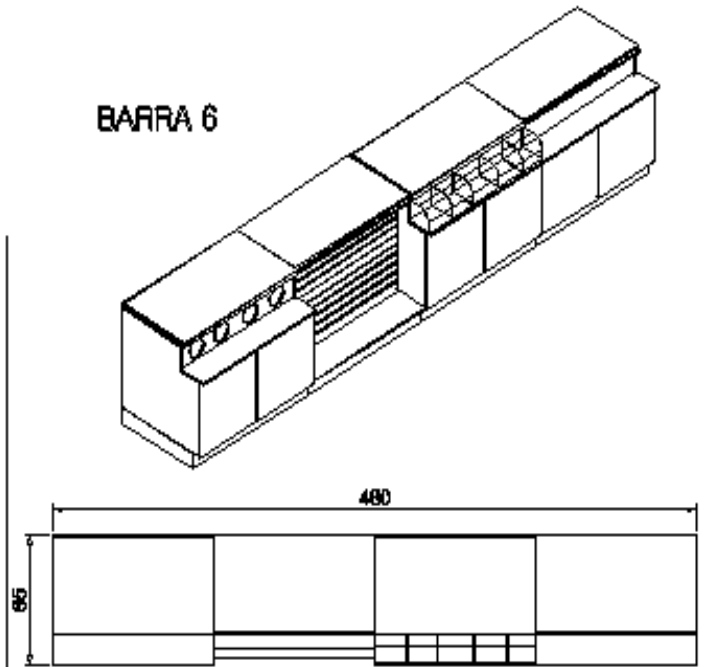

BARRA 7

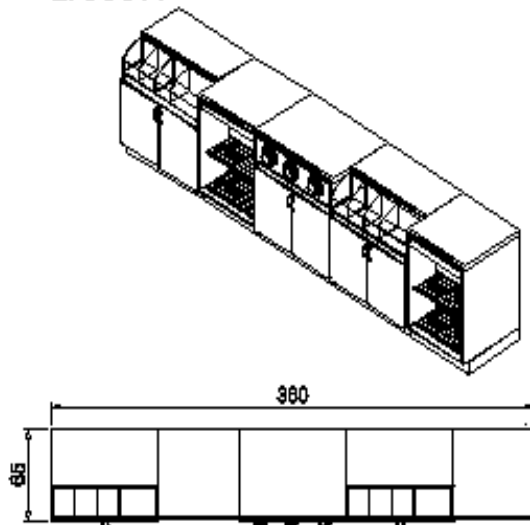

BARRA 8

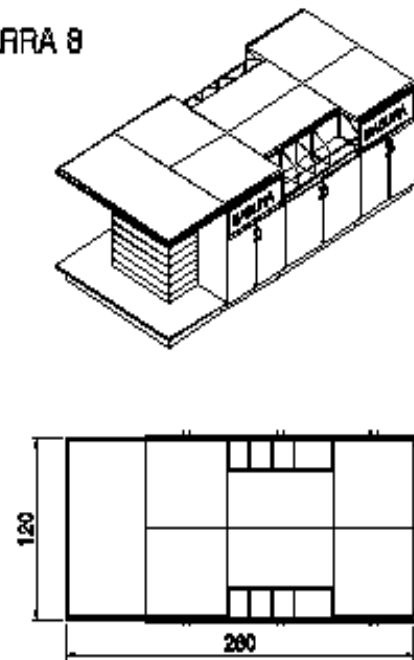

MUEBLES MODULARES MEXICANOS

ALVARO OBREGÓN No. 11; MUÑOZ DE DOMINGO ARENAS TLAXCALA, C. P. 90420; TEL 4151054 CEL. 22 26 61 41 36
<https://www.mostradoresvitrinasestantes.com/>

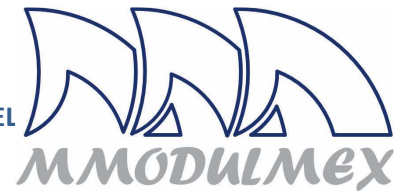

BARRA 9

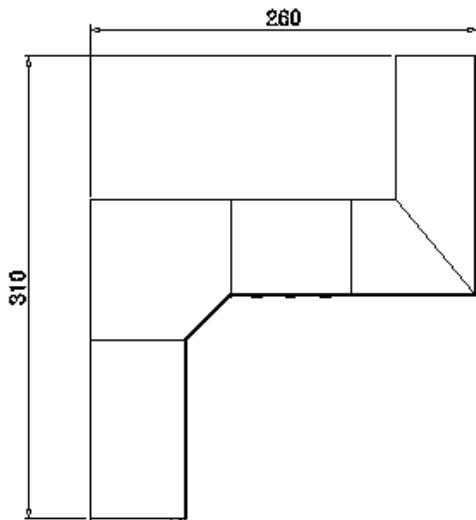
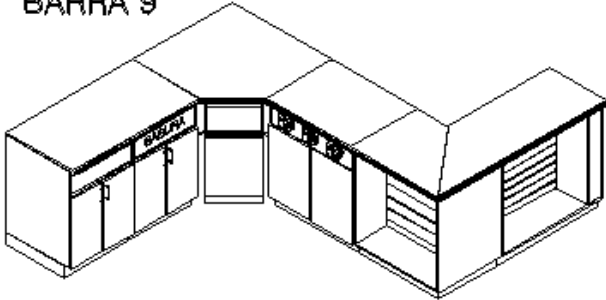

BARRA 10

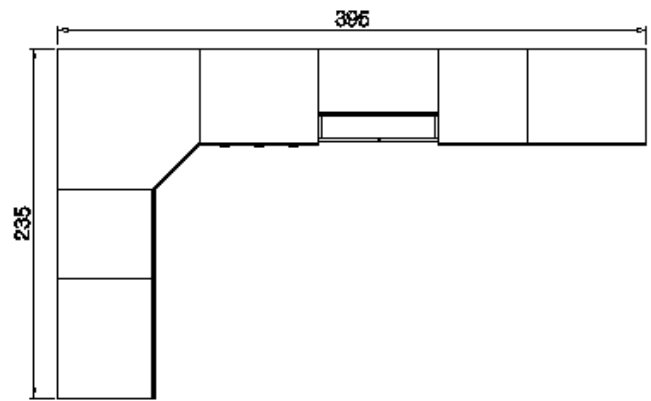
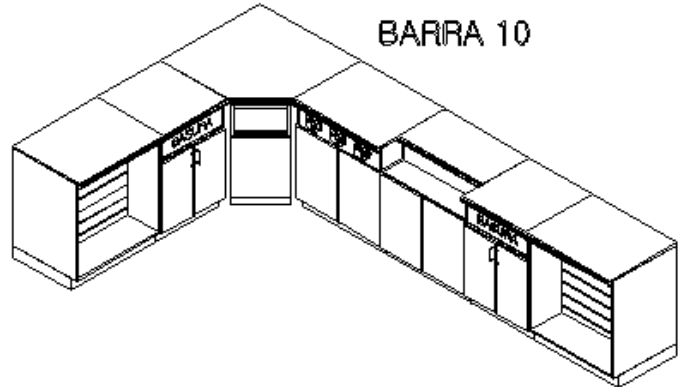

BARRA 11

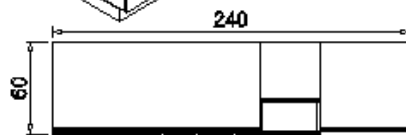
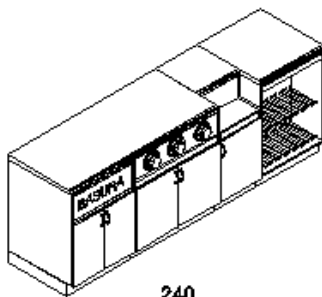

BARRA 12

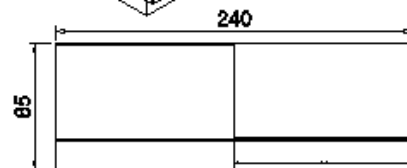
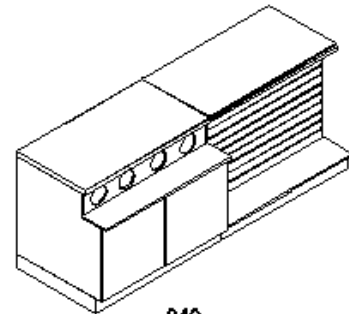

MUEBLES MODULARES MEXICANOS

ALVARO OBREGÓN No. 11; MUÑOZ DE DOMINGO ARENAS TLAXCALA, C. P. 90420; TEL 4151054 CEL. 22 26 61 41 36
<https://www.mostradoresvitrinasestantes.com/>

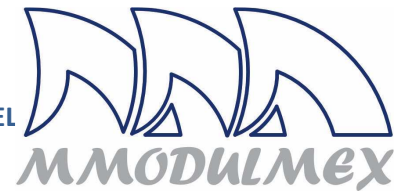

BARRA 13

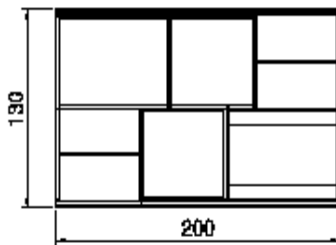
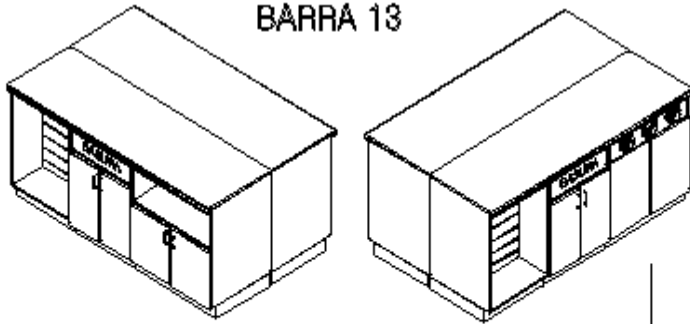

BARRA 14

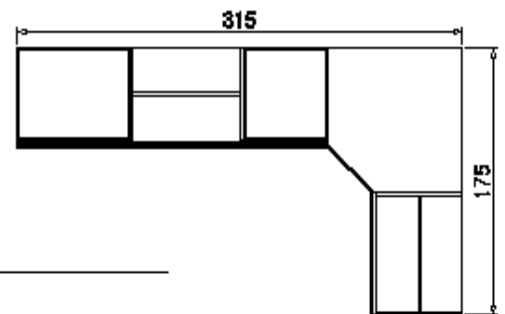
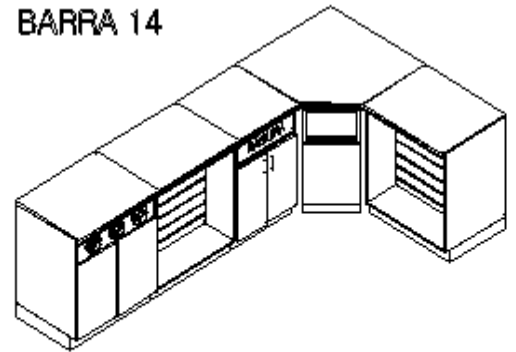

BARRA 15

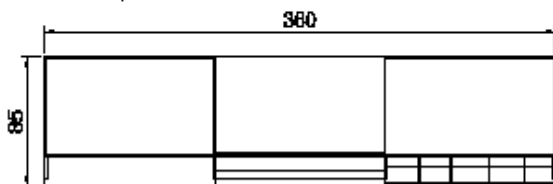
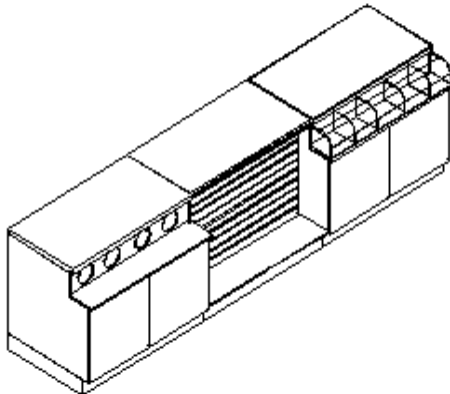

BARRA 16

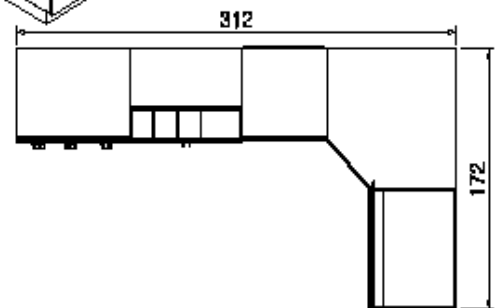
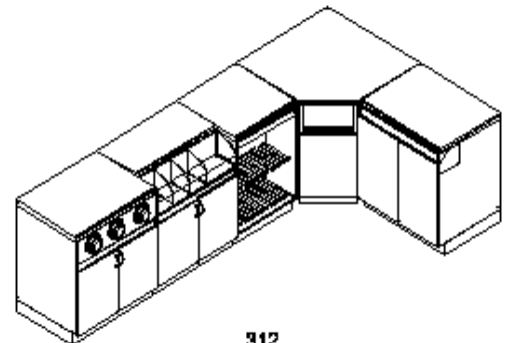

MUEBLES MODULARES MEXICANOS

ALVARO OBREGÓN No. 11; MUÑOZ DE DOMINGO ARENAS TLAXCALA, C. P. 90420; TEL 4151054 CEL. 22 26 61 41 36
<https://www.mostradoresvitrinasestantes.com/>

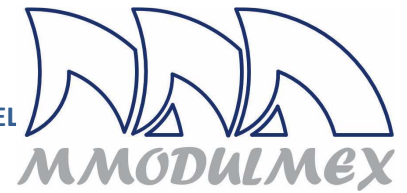

PODEMOS APOYARLOS CON LAS PROPUESTAS DE DISTRIBUCIÓN DE NUESTROS MUEBLES DE LINEA EN SU LOCAL O NEGOCIO (LAY OUT). EL DISEÑO EN PLANTA ES GRATUITO, Y SI REQUIERE EL DISEÑO EM 3 DMENSIONES COMO LAS IMÁGENE DE ABAJO, TIENE UN COSTO.

Presentamos a nuestros clientes dibujos de planta y vistas de su local en tercera dimensión; de esta manera siempre habrá la certeza de lo que van a recibir.

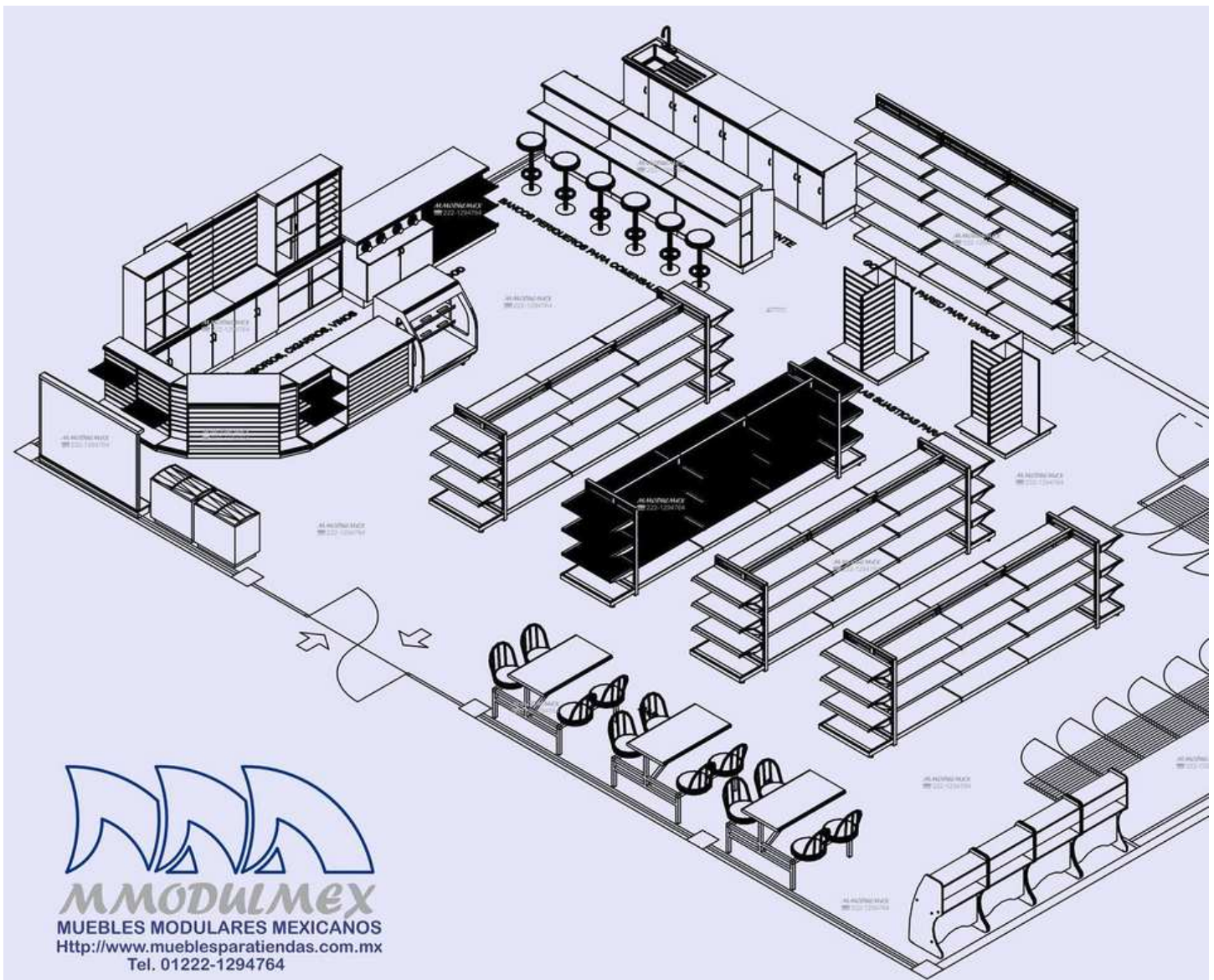

MUEBLES MODULARES MEXICANOS

ALVARO OBREGÓN No. 11; MUÑOZ DE DOMINGO ARENAS TLAXCALA, C. P. 90420; TEL 4151054 CEL. 22 26 61 41 36

<https://www.mostradoresvitrinasestantes.com/>

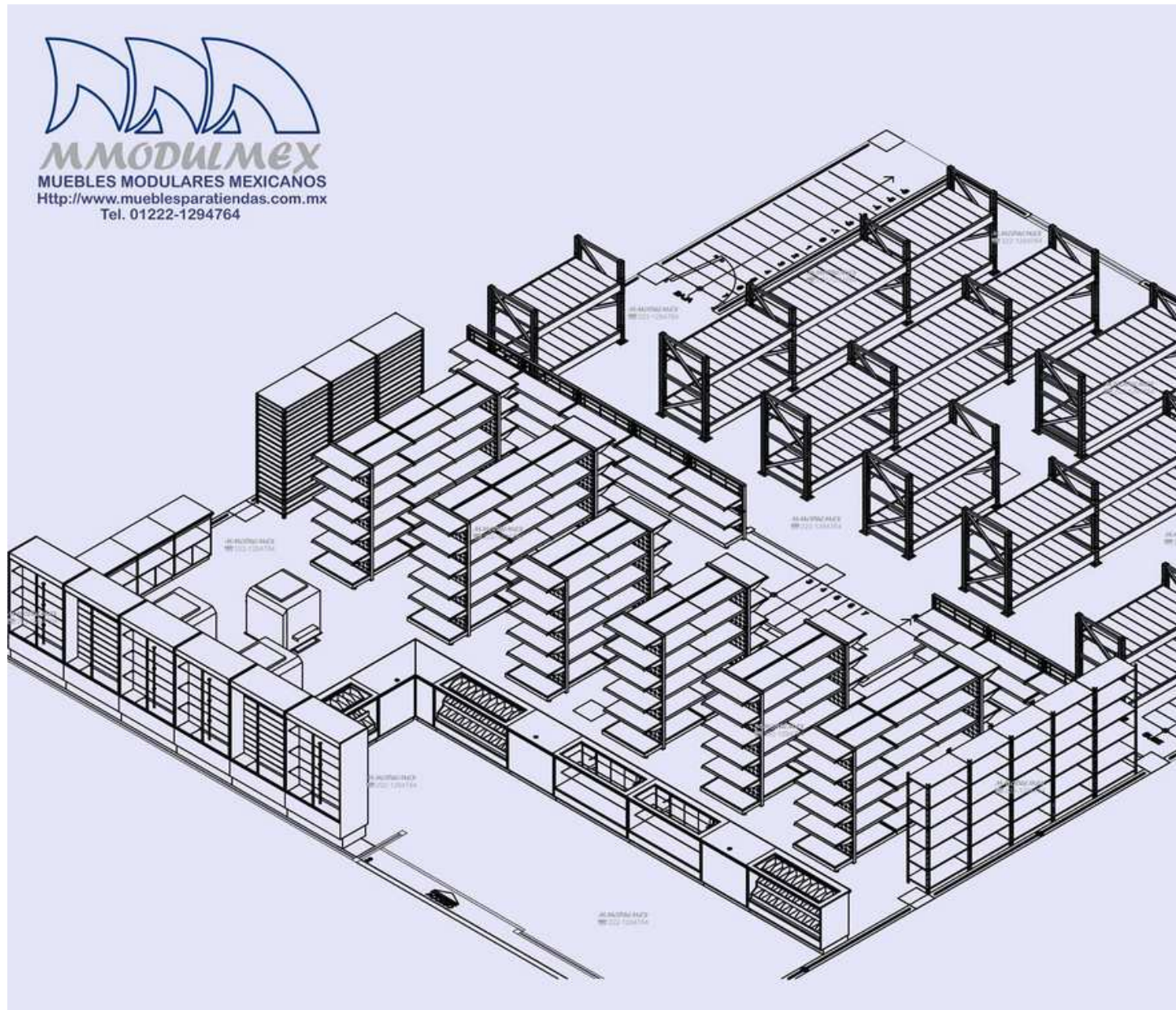
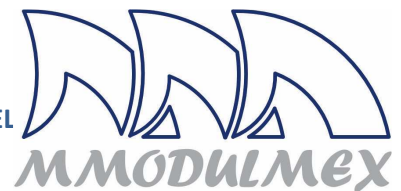

MUEBLES MODULARES MEXICANOS

ALVARO OBREGÓN No. 11; MUÑOZ DE DOMINGO ARENAS TLAXCALA, C. P. 90420; TEL 4151054 CEL. 22 26 61 41 36
<https://www.mostradoresvitrinasestantes.com/>

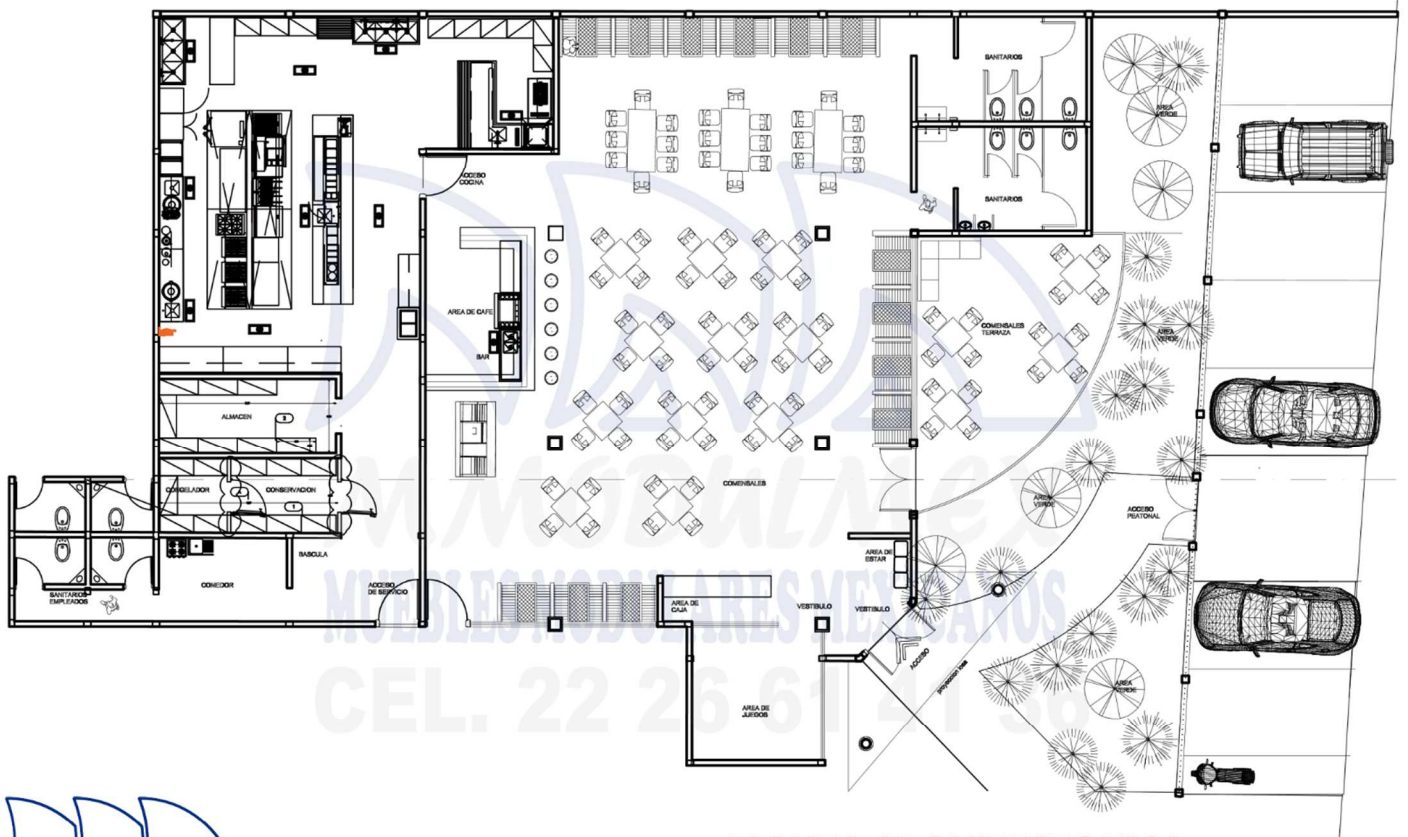
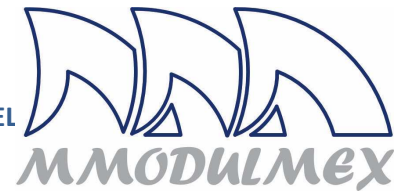

PLANTA ARQUITECTONICA



MUEBLES MODULARES MEXICANOS

ALVARO OBREGÓN No. 11; MUÑOZ DE DOMINGO ARENAS TLAXCALA, C. P. 90420; TEL
4151054 CEL. 22 26 61 41 36
<https://www.mostradoresvitrinasestantes.com/>

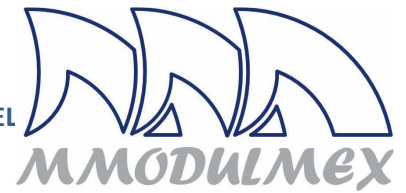

Le invitamos a que nos visite en nuestros sitios WEB ó en

PUEDE VISITARNOS EN LOS SIGUIENTE SITIOS:

<https://web.facebook.com/tiendasoxxo>

<https://www.estanteriasmetalicasyrepisas.com.mx/>

<https://www.mostradoresvitrinasestantes.com/>

<https://www.mueblesdetiendasfarmaciasypapelerias.com/>

<https://www.gondolasymueblesparaferreterias.com/>

¡¡ ESTAMOS PARA SERVIRLE !!